

DEVILBISS

ES



CE Ex II 2 GX

SB-E-2-831 ISS.04

Boletín técnico

Pistolas de Succión y Presión de la gama GTi-HD



Índice

Tema	Página
Declaración de Conformidad CE	3
Números de pieza	3
Descripción operativa	3
Contenido del kit	4
Características de construcción	4
Materiales de construcción	4
Especificaciones y datos técnicos	4
Precauciones de seguridad	5
Lista de piezas	6
Diagrama de piezas	7
Instalación, Manejo, Mantenimiento preventivo y Limpieza	8
Sustitución de piezas/Mantenimiento	9
A. Mantenimiento de la válvula de aire	9
A. Sustitución de la válvula de aire	10
C. Empaquetadura de la aguja, Conjunto de válvula dispersora	11
D. Junta del cabezal de pulverización	12
E. Mantenimiento de la junta de entrada de fluido y taza de succión	13
F. Tabla 1 – Cabezales de aire, Tabla 2 – Boquillas de fluido y Agujas de fluido	14
Solución de posibles problemas de funcionamiento	16
Accesorios	17
Garantía	17

Declaración de Conformidad CE

ITW Finishing UK, de Ringwood Rd, Bournemouth, Dorset, BH11 9LH, Reino Unido, como fabricante de la Pistola pulverizadora modelo **GTIS-HD y GTIP-HD**, declara bajo su exclusiva responsabilidad que el equipo al que se refiere este documento cumple los siguientes estándares o normas:

BS EN 292-1 PARTES 1 y 2: 1991, BS EN 1953: 1999; y que por tanto cumple los requisitos de protección de la Directiva del Consejo 98/37/EEC relativa a la Directiva sobre Seguridad de las Máquinas y;

EN 13463-1:2001, Directiva del Consejo 94/9/CE relativa a Equipos y sistemas de protección diseñados para ser utilizados en atmósferas potencialmente explosivas, nivel de protección II 2 G X.

Este producto también cumple los requisitos de las directrices EPA, PG6/34. Los certificados de eficacia de transferencia están disponibles previa solicitud.

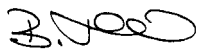

B. Holt, Vicepresidente
1 de Diciembre de 2008

ITW Finishing Systems and products se reserva el derecho a modificar las especificaciones de los productos sin previo aviso.

Números de pieza

El código de pedido para la gama pistolas pulverizadoras GTi HD de Succión y Presión es:

por ejemplo GTi **S** HD-**H1-16** donde;

H1	=	Cabezal de aire H1. Las alternativas son T1, T2 y T3
S	=	Succión. La alternativa es P para presión
16	=	16 Pico de fluido. Ver tabla 2 de la pág. 14 respecto de los tamaños disponibles

Descripción operativa

Esta pistola pulverizadora GTi HD es una pistola de calidad profesional diseñada con tecnología HVLP, de alto volumen y baja presión o tecnología Trans-Tech®, compatible con las normas EPA. La GTi-HD es adecuada para una amplia gama de pinturas, tintes, tinturas, esmaltes y lacas.

IMPORTANTE: Estas pistolas pulverizadoras son apropiadas para materiales de recubrimiento a base de agua o de disolventes. Estas pistolas no están diseñadas para ser utilizadas con materiales altamente corrosivos y/o abrasivos, y si se utilizan con dichos materiales se debe tener en cuenta que habrá un aumento en la necesidad de limpieza y/o sustitución de piezas. Si tiene alguna duda respecto a la idoneidad de un material específico, póngase en contacto con su Distribuidor DeVilbiss o directamente con DeVilbiss.

NOTA: Esta pistola no debe utilizarse con disolventes de hidrocarburos halogenados o con productos de limpieza tales como 1,1,1,-tricloroetano o diclorometano. Estos disolventes pueden reaccionar con los componentes de aluminio usados en esta pistola y esta taza. La reacción puede ser violenta y dar lugar a una explosión del equipo.

Contenido del kit (todos los modelos)			
1	Pistola Pulverizadora de Succión o Presión GTi-HD	1	Llave (10 mm y 14 mm A/F)
1	Taza de alimentación por succión de 1 litro TGC (únicamente los modelos de succión)	1	Destornillador Torx/plano
1	Filtro para tazas (únicamente los modelos de succión)	1	Cepillo de limpieza
1	Juego de 4 anillos identificativos de colores	1	Boletín de servicio

Características de construcción			
1	Cabezal de aire (latón niquelado para mayor durabilidad)	10	Ajuste del aire de abanico (regulación sin escalones desde abanico a patrón redondo)
2	Anillo de retención del cabezal de aire (permite la rotación libre del cabezal de aire)	11	Ajuste de fluido (regulación sin escalones del volumen de fluido)
3	Boquilla de fluido (ideal para sistemas de capa de acabado para automoción)	12	Cabezal de pulverización desmontable (mayor vida de servicio de la pistola)
4	Aguja de fluido (vástago ranurado para facilitar la extracción)	13	Sistema de identificación por colores intercambiables (se suministran 4 anillos de colores)
5	Entrada de fluido (Rosca 3/8 BSP– acepta la taza DeVilbiss y la mayoría de las tazas de otros proveedores)	14	Cuerpo de la pistola de aluminio forjado anodizado (ergonómico, elegante y duradero, fácil de limpiar)
6	Entrada de aire (Rosca universal, acepta 1/4 BSP y 1/4 NPS)	15	Taza de succión de aluminio de 1 litro (únicamente los modelos de succión)
7	Empaquetadura de la aguja de ajuste automático (funcionamiento sin problemas)	16	Tapa de la taza con diafragma antigoteo
8	Gatillo (ergonómico para mayor confort)	17	Válvula de aire (diseño de baja presión de gatillo y baja caída de presión)
9	Espárrago y tornillo del gatillo (diseño de recambio fácil)	18	Pistola aceptable para aplicaciones a base de agua y disolventes

Materiales de Construcción	
Cuerpo de la pistola	Aluminio anodizado
Cabezal de aire	Latón niquelado
Boquilla de fluido, aguja de fluido, entrada de fluido, espárrago del gatillo	Acero inoxidable
Cabezal de pulverización	Aluminio anodizado
Muelles, clips, tornillos	Acero inoxidable
Juntas, retenes	Materiales resistentes a los disolventes
Gatillo	Acero cromado
Entrada de aire, casquillo del cuerpo, cuerpo de la válvula dispersora, tuerca de la válvula de aire, anillo de retención del cabezal de aire, mandos	Latón cromado
Conjunto de válvula de aire	Acero inoxidable, HPDE
Taza	Taza de aluminio, tapa y tubo, leva de compuesto de resina

Especificaciones y datos técnicos	
Conexión del suministro de aire	Universal 1/4" (se adapta a 1/4" BSP y 1/4" NPS macho)
Presión máxima estática entrada de aire	P1 = 12 bar (175 psi)
Presión máxima estática del entrada de fluido	P2 = 14 bar (203 psi)
Conexión del suministro de fluido	Universal 3/8" (se adapta a 3/8" BSP y 3/8" NPS macho)
Temperatura de servicio	0° a 40°C (32° a 104°F)
Peso de la pistola (pistola sólo)	650g
(taza sólo)	420g



ADVERTENCIAS DE SEGURIDAD

Incendio y Explosión



Los disolventes y los materiales de recubrimiento pueden ser altamente inflamables o combustibles al pulverizarse. Consulte SIEMPRE las instrucciones del fabricante del material de recubrimiento y las hojas COSHH antes de utilizar este equipo.



Los usuarios deben cumplir la normativa nacional y local y los requisitos de las compañías de seguros respecto a ventilación, precauciones contra incendios, operación y mantenimiento de las zonas de trabajo.



Este equipo, tal y como se suministra, NO es adecuado para su uso con Hidrocarburos Halogenados.



La electricidad estática puede ser generada por el paso de fluido y/o aire por los manguitos, por el proceso de pulverización y por la limpieza de piezas no conductivas con paños. Para impedir que las descargas estáticas produzcan fuentes de ignición, debe mantenerse la continuidad de tierra a la pistola pulverizadora y a otros equipos metálicos utilizados. Es imprescindible utilizar manguitos de aire y/o fluido que sean conductores de electricidad.



Equipo de Protección Personal



Vapores tóxicos – Al pulverizarse, ciertos materiales pueden ser tóxicos, crear irritación o ser dañinos para la salud de otra forma. Lea siempre todas las etiquetas y hojas de datos de seguridad, y siga todas las recomendaciones respecto al material antes de pulverizar. En caso de duda, póngase en contacto con el proveedor del material.



Se recomienda el uso de equipos de protección respiratoria en todo momento. El tipo de equipo debe ser compatible con el material que se está pulverizando.



Lleve siempre protección ocular al pulverizar o al limpiar la pistola.



Deben llevarse guantes al pulverizar o al limpiar el equipo.

Formación – El personal debe recibir una formación adecuada en el uso seguro de equipos de pulverización.

Mal Uso

No apunte nunca una pistola pulverizadora a ninguna parte del cuerpo.

No supere nunca la presión máxima de operación segura recomendada para el equipo.

El acoplamiento de piezas de repuesto no recomendadas o no originales puede crear riesgos.

Antes de realizar limpieza o mantenimiento, toda presión debe aislarse y aliviarse en el equipo.

El producto debe ser limpiado usando una máquina para lavar pistolas, y retirándose y secándose inmediatamente después de la limpieza. La exposición prolongada a las soluciones de limpieza puede provocar daños en el producto.

Niveles Sonoros



El nivel sonoro con ponderación A de las pistolas de pulverización puede superar los 85 dB(A) dependiendo de la configuración utilizada. Los detalles de niveles sonoros reales están disponibles previa petición. Se recomienda llevar protección acústica en todo momento durante la pulverización.

Operación

Los equipos de pulverización que funcionan a alta presión pueden verse sometidos a fuerzas de retroceso. Bajo determinadas circunstancias, dichas fuerzas podrían provocar al operador lesiones por esfuerzo repetitivo (RSI).

LISTA DE PIEZAS

Nº REF.	DESCRIPCIÓN	PIEZA Nº.	CANT
1	Anillo de retención del cabezal de aire	PRO-405-K	1
3	Cabezal de aire	-	1
4	Clip de retención del casquillo de aire	JGA-156-K5	1
6	Cabezal de aire y anillo	Ver tabla 1 de la pág. 14	1
8	Pico de fluido	Ver tabla 2 de la pág. 14	1
9	Cabezal de pulverización	-	1
*10	Junta del cabezal de pulverización (kit de 2)	SN-18-1-K2	1
11	Kit de cabezal de pulverización y juntas	SN-17-1-K	1
*12	Junta del casquillo del cuerpo	-	1
13	Casquillo del cuerpo	-	1
14	Casquillo del cuerpo y junta	SN-6-K	1
15	Aguja para fluidos	Ver tabla 2 de la pág. 14	1
*16	Muelle de la aguja	-	1
*17	Base del muelle de la aguja	-	1
18	Mando de ajuste de fluidos	-	1
19	Kit de mando de ajuste de fluidos, muelle y base	PRO-3-K	1
*20	Clip de retención	-	2
21	Cuerpo de la válvula dispersora	-	1
*22	Junta de la válvula dispersora	-	2
23	Mando de ajuste de la válvula dispersora	-	1
*24	Pasador de la válvula dispersora	-	2
25	Conjunto de válvula dispersora	PRO-404-K	1
*26	Empaquetadura de la aguja	-	1
*27	Muelle de la empaquetadura	-	1
28	Tuerca de la empaquetadura	-	1
29	Kit de empaquetadura, muelle y tuerca de la empaquetadura	SN-404-K	1
30	Cuerpo de la válvula de aire	-	
31	Jaula de la válvula de aire	-	1
32	Tulipa de la válvula de aire	-	1
33	Muelle de la válvula de aire	-	1
34	Base del muelle de la válvula de aire	-	1
35	Junta de la válvula de aire	SN-34-K5	1

Nº REF.	DESCRIPCIÓN	PIEZA Nº.	CANT
36	Conjunto de la válvula de aire	SN-402-K	1
*37	Tornillo del espárrago del gatillo (T20 TORX)	-	1
38	Gatillo	-	1
*39	Espárrago del gatillo	-	1
40	Kit de Gatillo, Espárrago y Tornillo	SN-21-K	1
42	Entrada de aire	SN-40-K	1
43	Kit de Anillos identificativos de colores (4 colores)	SN-26-K4	1
44	Válvula de Caudal de Aire	PRO-411-K	1
45	Grapa circular	-	1
46	Cabezal de la válvula	-	1
47	Arandela	-	1
48	Cuerpo de la válvula	-	1
49	Husillo de la válvula	-	1
50	Distribuidor de aire	SN-41-K	1
51	Kit de espiga y tornillo	SN-405-K5	1
52	Herramienta de mantenimiento de la válvula de aire	-	1
53	Llave Torx	SPN-8-K2	1
54	Conector de entrada de fluido	-	1
55	Tuerca de bloqueo	-	1
56	Junta	-	1
57	Kit conector de entrada de fluido	PRO-12-K	1
Únicamente para modelos de tazas de succión			
58	Taza de succión	KR-566-1-B	1
59	Junta de la tapa de la taza - kit de 3	KR-11-K3	1
60	Diafragma anti-goteo - kit de 5	KR-115-K5	1
61	Filtro – Kit de 10	KR-484-K10	1
62	Conjunto de tapa	KR-4001-B	1
63	Taza de succión	KR-466-K	1
PIEZAS DE MANTENIMIENTO			
Kit de reparación de pistolas (incluye las piezas marcadas con *)		PRO-415-1	
Kit de junta y pasador, kit de 5 (piezas 20, 22 y 24)		GTi-428-K5	
Ver también Accesorios en la página 17			

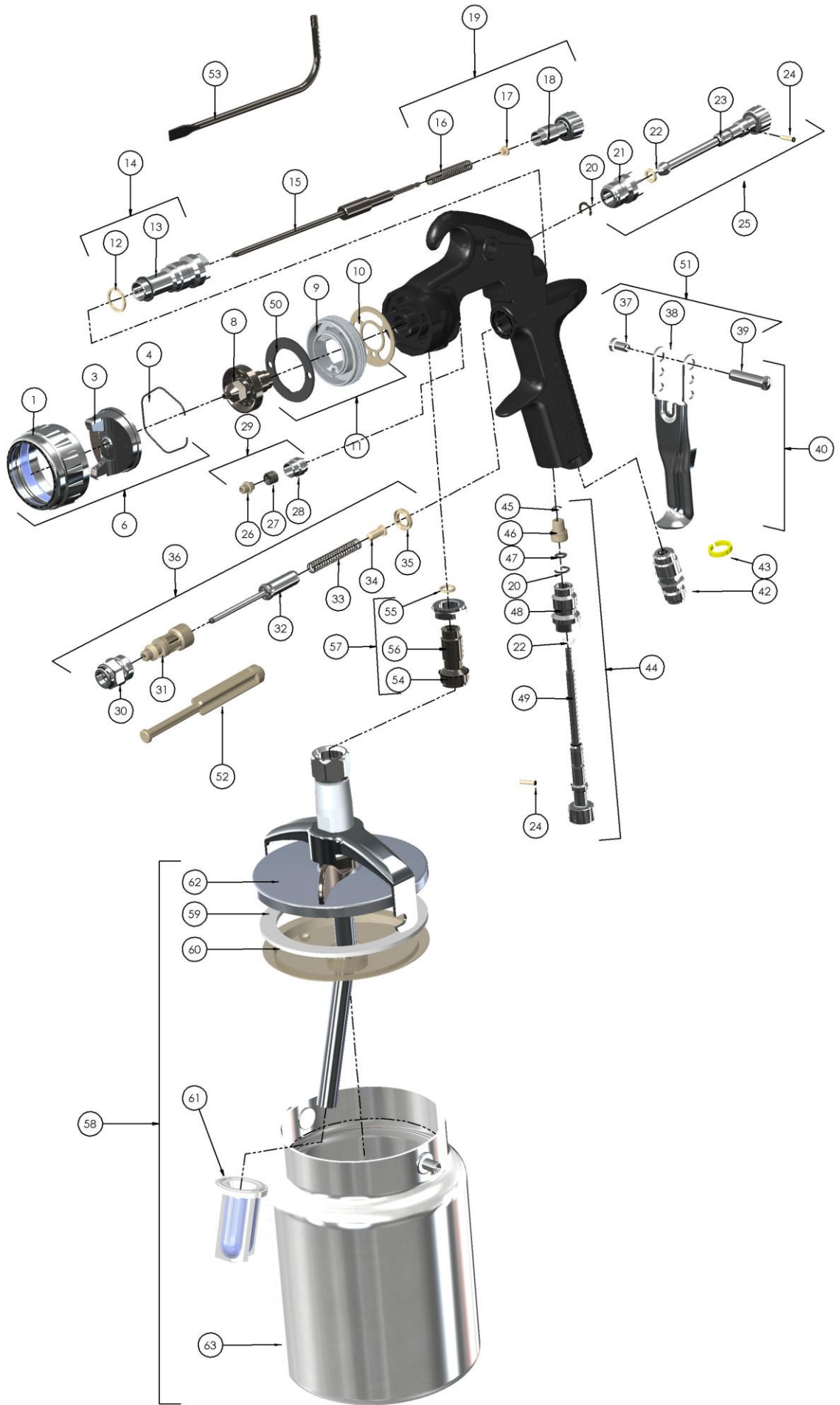

PATENT GB2417544

INSTALACIÓN

Para obtener la máxima eficacia de transferencia, no utilice más presión que la necesaria para atomizar el material que se esta aplicando. **NOTA: con la configuración H1, HVLP no supere una presión de entrada de 2 bar.**

1. Conecte la pistola a un suministro de aire limpio, sin humedad ni aceite, utilizando una manguera conductiva con diámetro interior de al menos 8 mm.

NOTA

Dependiendo de la longitud de la manguera, puede ser necesario utilizar una manguera de mayor diámetro. Instale un manómetro en la empuñadura de la pistola. Con el gatillo apretado, ajuste la presión regulada a 2,0 bar. No utilice más presión que la necesaria para atomizar el material que se esta aplicando. Un exceso de presión creará una sobrepulverización adicional y reducirá la eficacia de transferencia.

NOTA

Si se utilizan acoplamiento rápidos, utilice únicamente acoplamiento rápidos de alto caudal homologados para el sistema HVLP. Otros tipos no tienen un caudal de aire suficiente para la operación correcta de la pistola.

NOTA

Si se utiliza una válvula de ajuste de aire en la entrada de la pistola, utilice el Manómetro Digital DGIPRO-502-bar. Algunas válvulas de ajuste competitivas tienen una caída de presión significativa que puede afectar negativamente al rendimiento de pulverización. El manómetro digital DGi tiene una caída de presión mínima, lo cual es importante para la pulverización HVLP.

2. **ÚNICAMENTE PARA MODELOS DE TAZAS DE SUCCIÓN.** Acople el conjunto de la tapa de la taza (62) al conector de la entrada de fluido (54). Coloque la horquilla en ángulo recto respecto a la pistola, con la palanca de la leva hacia adelante (ver ilustración). Asegúrese de que el orificio de ventilación del diafragma antigoteo (60) está a 180° del orificio de ventilación de la tapa. La posición de la Válvula antigoteo (63) no es importante.
3. **MODELOS DE TAZA DE PRESIÓN.** Acople el manguito de suministro de fluido al Conector de Entrada de Fluido (54).

NOTA

Antes de utilizar la pistola, enjuáguela con disolvente para limpiar a fondo los conductos de fluido.

USO (MODELO DE SUCCIÓN)

1. Mezcle el material de recubrimientos según las instrucciones del fabricante, y cuele el material.
2. Llene la taza sin llegar a 25 mm de la parte superior de la taza. **NO LA LLENE DEMASIADO.**
3. Acople a la tapa de la taza.

TODOS LOS MODELOS

4. Gire el mando de ajuste de fluido (18) en el sentido de las agujas del reloj para impedir que se mueva la aguja de fluido.
5. Gire el mando de la válvula dispersora (23) en el sentido contrario a las agujas del reloj hasta que esté abierta del todo.
6. Ajuste la presión del aire a 2,0 bar.

7. Gire el mando de ajuste de fluido en el sentido contrario a las agujas del reloj hasta que se vea la primera rosca.
8. Haga una prueba de pulverización. Si el acabado es demasiado seco, reduzca el caudal de aire reduciendo la presión de entrada.
9. Si el acabado es demasiado húmedo, reduzca el caudal de fluido girando el mando de ajuste de fluidos (18) en el sentido de las agujas del reloj. Si la atomización es demasiado gruesa, aumente la presión de entrada de aire. Si es demasiado fina, reduzca la presión de entrada.
10. El tamaño del patrón puede reducirse girando la válvula dispersora (23) en el sentido de las agujas del reloj.
11. Sujete la pistola perpendicular a la superficie a pulverizar. La pulverización en arcos o con la pistola inclinada puede producir un recubrimiento desigual.
12. La distancia de pulverización recomendada es de 150 - 200 mm.
13. Pulverice primero los bordes. Solape cada pasada el 75% como mínimo. Mueva la pistola a una velocidad constante.
14. Cierre siempre el suministro de aire y alivie la presión cuando la pistola no se esté utilizando.

MANTENIMIENTO PREVENTIVO Y LIMPIEZA

Para limpiar el cabezal de aire y la boquilla de fluido, cepille el exterior con un cepillo de cerdas duras. Si es necesario limpiar los orificios del cabezal, utilice una cerda o un palillo de dientes si es posible. Si se utiliza alambre o una herramienta dura, se deben extremar las precauciones para evitar dañar los orificios, lo que causaría distorsiones en el patrón de pulverización.

Para limpiar los conductos de fluido, retire el material sobrante de la taza, o desconecte la manguera para los modelos de presión, luego enjuague con un líquido de lavado de pistolas. Limpie el exterior de la pistola con un paño humedecido. No sumerja nunca completamente la pistola en un disolvente o solución de limpieza, ya que es perjudicial para los lubricantes y para la vida de la pistola de pulverización.

NOTA

Al sustituir la boquilla de fluido o la aguja de fluido, sustituya siempre ambos a la vez. El uso de piezas desgastadas puede causar fugas de fluido. Ver también la página 14, tabla 2. Cambie la empaquetadura de la aguja en este momento. Apriete la boquilla de fluido a 14-16 Nm. No apriete demasiado.

PRECAUCIÓN

Para evitar dañar la boquilla de fluido (8) o la aguja de fluido (15), asegúrese de 1) apretar el gatillo y mantener la presión mientras aprieta o afloja la boquilla de fluido, o bien 2) retirar el mando de ajuste de fluidos (18) para aliviar la presión del muelle contra el collar de la aguja.

TAZA DE SUCCIÓN. Vacíe el exceso de material y limpie la taza. Asegúrese de que los orificios de ventilación del diafragma antigoteo (60) no están obstruidos

Sustitución de piezas/Mantenimiento

INSTRUCCIONES PARA LA VÁLVULA DE AIRE

Mantenimiento de la válvula de aire

Razones para realizar el mantenimiento de la válvula de aire:

- A) La válvula de aire no funciona correctamente (puede ser necesario limpiarla)
 - B) Mantenimiento rutinario.
 - C) Fugas de aire (se aconseja cambiarla; ver página 10)
1. Retire el gatillo usando la herramienta suministrada (SPN-8) o la llave TORX T20. (Ver Fig. 1 y 2)
 2. Desenrosque la válvula de aire usando la llave SN-28 (14 mm) (Ver Fig. 3)
 3. Retire la válvula de aire sujetando el husillo. (Ver Fig. 4)
 4. Retire el muelle y la base del mismo. (Ver Fig. 5)
 5. NO RETIRE LA JUNTA TRASERA (35) DEL CUERPO DE LA PISTOLA. (Ver Fig. 6)
 6. NO RETIRE LA JAULA DE PLÁSTICO DEL CUERPO DE LA VÁLVULA DE AIRE PORQUE PUEDE DAÑARSE LA JAULA. (Ver Fig. 7)
 7. LIMPIAR
 - a. Retire cualquier acumulación de pintura. (Ver Fig. 8)
 - b. Los cuatro orificios de la tulipa deben estar despejados. (Ver Fig. 9)
 - c. El vástago debe flotar libremente dentro de la tulipa. (Ver Fig. 10)
 - d. El vástago debe pasar por el orificio de la jaula con una ligera resistencia (debido a la junta).
 - e. La junta trasera debe tener un aspecto limpio y debe estar correctamente posicionada en el orificio. (Ver Fig. 6)
 - f. Si cualquiera de los puntos anteriores no puede rectificarse, sustituya la válvula de aire (ver Sustitución de la válvula de aire, página 10).
 8. Sustituya al muelle asegurándose de introducir primero el extremo que lleva la base de plástico. (Ver Fig. 5)
 9. Introduzca el conjunto de la válvula de aire en la pistola, pasándolo con cuidado por encima del muelle y a través de la junta trasera. (Ver Fig. 11)
 10. Apriete el conjunto de la válvula de aire usando primero los dedos, y luego una llave SN-28 (14mm). (Ver Fig. 12 y 3)
 11. Vuelva a colocar el gatillo. (Ver Fig. 2 y 1)
 12. Si hay una fuga de aire a través de la pistola, es posible que sea necesario sustituir la válvula de aire (ver Sustitución de la válvula de aire).

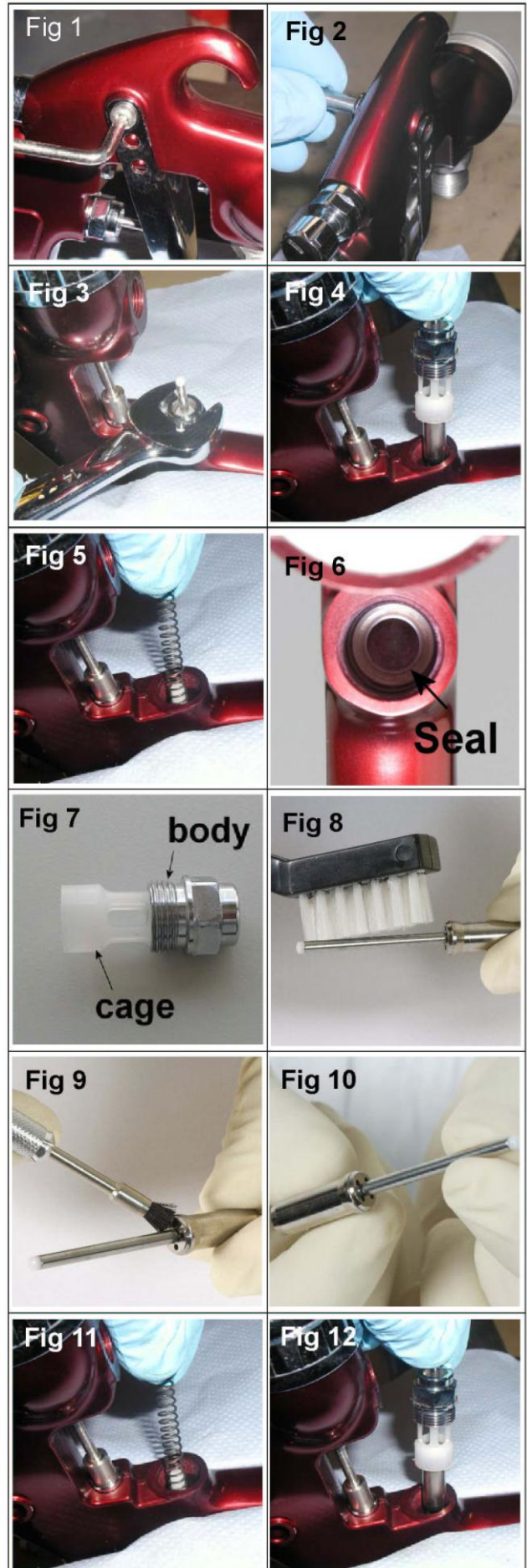



Sustitución de la válvula de aire

Razones para sustituir la válvula de aire:

- A) Fuga de aire a través de la pistola.
- B) La válvula de aire no funciona correctamente.

1. Retire el gatillo usando la llave SPN-8 o la llave TORX (T20) suministradas en el kit. (Ver Fig. 13 y 14)
2. Desenrosque la válvula de aire usando la llave SN-28 (14 mm) (Ver Fig. 15)
3. Retire la válvula de aire sujetando el vástago. (Ver Fig. 16)
4. Retire el muelle y la base del mismo. (Ver Fig. 17)
5. Extraiga la junta trasera usando la herramienta de mantenimiento (56). (Ver Fig. 18 y 19)
6. Limpie los orificios de la válvula de aire dentro del cuerpo de la pistola con el cepillo suministrado en el kit.
7. Coloque una junta trasera nueva sobre la herramienta de mantenimiento (56); las ranuras deben encajar en la herramienta. (Ver Fig. 20)
8. Introduzca la junta en el orificio hasta el reborde usando la herramienta de mantenimiento, empujando firmemente. (Ver Fig. 21 y 22)
9. Introduzca un muelle nuevo, asegurándose de introducir primero el extremo que lleva la base de plástico. (Ver Fig. 17)
10. Introduzca el conjunto de la válvula de aire en la pistola, pasándolo con cuidado por encima del muelle y a través de la junta trasera. (Ver Fig. 23)
11. Apriete el conjunto de la válvula de aire usando primero los dedos, y luego una llave SN-28 (14mm). (Ver Fig. 24 y 15)
12. Vuelva a colocar el gatillo. (Ver Fig. 14 y 13)

Sustitución de piezas/Mantenimiento

EMPAQUETADURA DE LA AGUJA

INSTRUCCIONES DE SUSTITUCIÓN

13. Retire el gatillo usando la llave SPN-8 o la llave TORX (T20). (Ver Fig. 25 y 26)
14. Retire de la pistola el mando de ajuste de fluidos y el muelle de la aguja junto con la base del muelle. (Ver Fig. 27 y 28)
15. Retire la aguja de fluido del cuerpo de la pistola. (Ver Fig. 29)
16. Afloje y retire la tuerca de la empaquetadura usando la llave SPN-8 o un destornillador de punta plana. (Ver Fig. 30 y 31)
17. Deseche la empaquetadura y el muelle de la empaquetadura si los va a sustituir. Limpie la empaquetadura si la va a reutilizar. Limpie también el muelle y la tuerca de la empaquetadura. (Ver Fig. 32).
18. Vuelva a montar la empaquetadura (ver Fig. 32). Enrósquela en el cuerpo de la pistola a mano (ver Fig. 33) y luego apriétela. (Ver Fig. 30 y 31)
19. Introduzca la aguja de fluido a fondo en el cuerpo de la pistola, asentándola en la boquilla de fluido (Ver Fig. 34).
20. Introduzca el muelle de la aguja, la base del muelle, y el mando de ajuste de fluidos. (Ver Fig. 28 y 27.) Vuelva a instalar el gatillo (Ver Fig. 25 y 26.)
21. Apriete a fondo el gatillo y enrosque el mando de ajuste de fluidos hasta que haga tope. Desenrózquelo 1/2 vuelta y el gatillo tendrá su recorrido total.
22. Apriete el gatillo varias veces para verificar su funcionamiento.

CONJUNTO DE VÁLVULA DISPERSORA

SUSTITUCIÓN/MANTENIMIENTO

La válvula dispersora puede ser sustituida si está dañada. Retírela usando la llave SN-28 (14 mm) (Ver Fig. 35 y 36). La junta interna puede ser sustituida, y está incluida en el kit de reconstrucción de la pistola GTi PRO.



Sustitución de piezas/Mantenimiento

SUSTITUCIÓN DE LA JUNTA DEL CABEZAL DE PULVERIZACIÓN

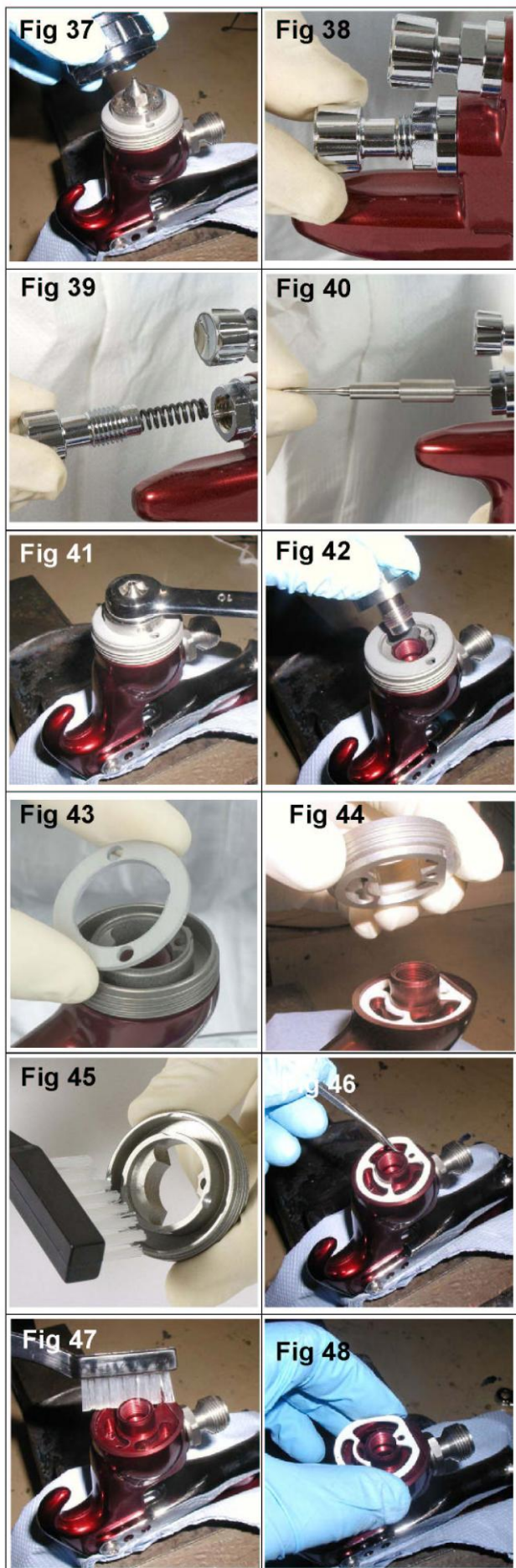

1. Retire el cabezal de aire y el anillo de retención. (Ver Fig. 37)
2. Retire el mando de ajuste de fluidos, el muelle, y la base del muelle. (Ver Fig. 38 y 39)
3. Retire la aguja de fluido del cuerpo de la pistola. (Ver Fig. 40)
4. Retire la boquilla de fluido usando la llave SN-28 (10 mm), y la placa frontal. (Ver Fig. 41, 42 y 43)
5. Retire el cabezal de pulverización. (Ver Fig. 44).
6. Limpie el cabezal de pulverización con un cepillo suave (ver Fig. 45).
7. Retire la junta del cabezal de pulverización usando un pequeño destornillador o punzón. (Ver Fig. 46)
8. Limpie la parte delantera de la pistola si es necesario, usando un cepillo suave, así como el cabezal de pulverización, la boquilla de fluido, el cabezal de aire y el anillo de retención. (Ver Fig. 47)
9. Coloque una nueva junta del cabezal de pulverización en la parte frontal de la pistola, asegurándose de que la zona plana de la junta esté alineada con la zona plana de la pistola. (Ver Fig. 48).
10. Coloque la placa frontal sobre el cabezal de pulverización, y monte el cabezal de pulverización en el cuerpo de la pistola, alineando la zona plana de la parte inferior del cabezal con la zona plana del cuerpo de la pistola. Coloque el pico de fluido, el cabezal de aire y el anillo de retención. Apriete el pico de fluido a 14-16 Nm. No apriete excesivamente el pico de fluido. (Ver Fig. 44, 43, 42, 41 y 37)
11. Introduzca la aguja de fluido a fondo en el cuerpo de la pistola, asentándola en la boquilla de fluido. (Ver Fig. 40)
12. Vuelva a montar el muelle de la aguja, la base del muelle, y el mando de ajuste de fluidos. (Ver Fig. 39 y 38)
13. Apriete a fondo el gatillo y enrosque el mando de ajuste de fluidos hasta que haga tope. Desenrózquelo 1/2 vuelta y el gatillo tendrá su recorrido total.
14. Apriete el gatillo varias veces para verificar su funcionamiento.

Sustitución de Piezas/ Mantenimiento

JUNTA DE ENTRADA DE FLUIDO

1. Afloje la tuerca de bloqueo (55) con la llave de 18mm (Véase la Fig. 49).
2. Destornille el adaptador de entrada de fluido (54) con la llave hexagonal de 8mm (Véase la Fig. 50).
3. Retire el Adaptador de Entrada de Fluido (véase la Fig. 51).
4. Retire la junta (56) y sustitúyala por una nueva (véase la Fig. 52).
5. Sustituya el Adaptador de Entrada de Fluido (véase la Fig. 51).
6. Apriételo con la llave hexagonal de 8mm (Véase la Fig. 50).
7. Apriete la tuerca de bloqueo (55) con la llave de 18mm (Véase la Fig. 49).

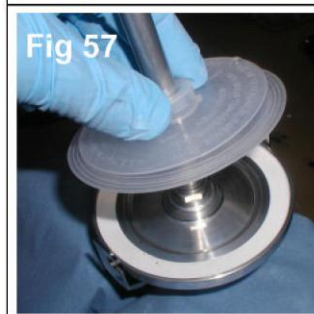
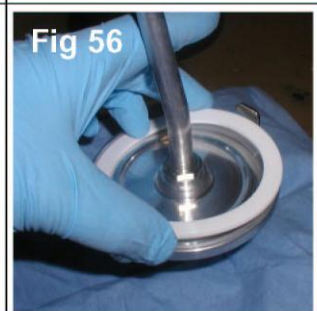
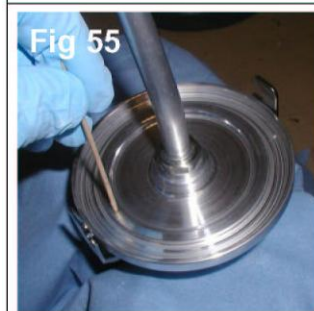
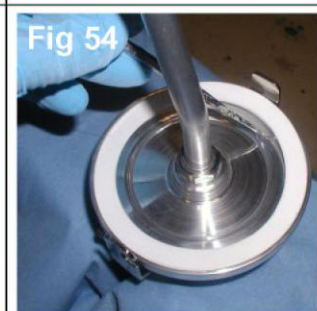
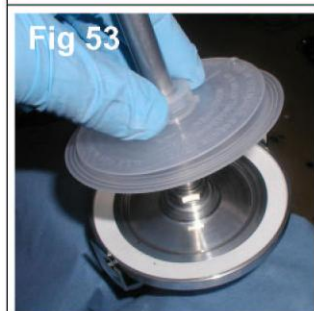
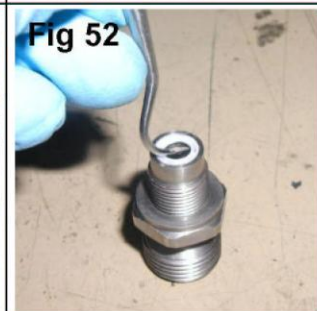

TAPA DE LA TAZA DE SUCCIÓN

1. Retire el diafragma antigoteo (60). Límpielo o cámbielo. Asegúrese de que el orificio de ventilación se mantiene limpio (véase la Fig. 53).
2. Retire la junta de la taza (59) (véase la Fig. 54).
3. Asegúrese de que el orificio de ventilación de la tapa (62) esté limpio y libre de obstrucciones (véase la Fig. 55).
4. Se recomienda sustituir la junta de la taza (59) con una nueva para evitar fugas en la taza (véase la Fig. 56).
5. Vuelva a instalar el diafragma antigoteo. Posicione el orificio de ventilación del Diafragma a una distancia de 180° del orificio de ventilación (véase la Fig. 57).

Sustitución de piezas/Mantenimiento

Tabla 1 – Cabezales de aire

PISTOLA PULVERIZADORA	Nº DE PIEZA DEL CABEZAL DE AIRE	TECNOLOGÍA	MARCA DEL CABEZAL DE AIRE	PRESIÓN DE ENTRADA RECOMENDADA (Bar)	CAUDAL (L/min) a 2 bar
GTi-HD	PRO-100-H1-K	HVLP	H1	2,0	450
	PRO-100-T1-K	TRANS-TECH®	T1	2,0	280
	PRO-100-T2-K	TRANS-TECH®	T2	2,0	350
	PRO-100-T3-K	TRANS-TECH®	T3	2,0	300

NOTA: Al retirar el cabezal de aire del anillo de retención, no retire la junta giratoria (2) ni la junta del anillo de retención (5) del anillo de retención. Pueden dañarse estas piezas. La junta giratoria y la junta del anillo de retención no están disponibles como piezas de repuesto. Simplemente pase un paño para limpiar las piezas y vuelva a montarlas con un cabezal de aire nuevo o limpio.

Tabla 2 – Gama de boquillas de fluido y agujas de fluido

PISTOLA PULVERIZADORA	Nº DE PIEZA DE LA BOQUILLA DE FLUIDO	Nº DE PIEZA DE LA AGUJA
GTi S HD	PRO-200-16-K	PRO-315-K
	PRO-200-18-K	
	PRO-200-20-K	
GTi P HD	PRO-205-085-K	PRO-305-085-10-K
	PRO-205-10-K	
	PRO-205-12-K	PRO-305-12-14-K
	PRO-205-14-K	
	PRO-200-16-K	PRO-315-K
	PRO-200-18-K	
	PRO-200-20-K	

NOTA: Al sustituir la boquilla de fluido o la aguja de fluido, sustituya siempre ambos a la vez. Apriete a 18–20 nm (13–15 libras-pie). No apriete demasiado la boquilla de fluido. Utilice la llave SN-28 10mm suministrada con la pistola y compruebe el par de apriete con una llave dinamométrica.



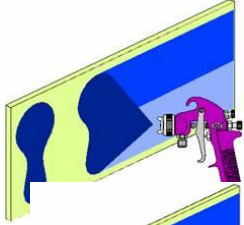
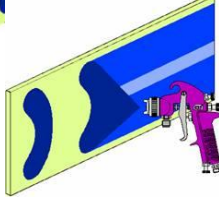
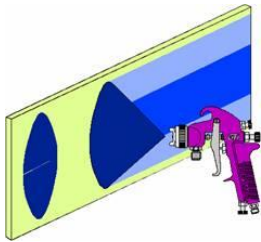
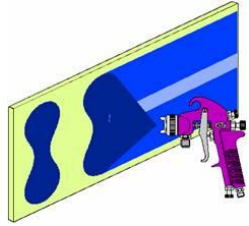
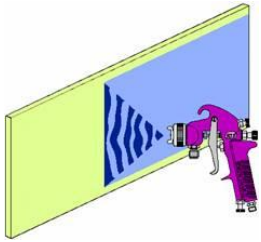







Solución de posibles problemas

PROBLEMA	CAUSA	SOLUCIÓN
<p>Patrón cargado arriba o abajo</p>  <p>Patrón cargado a la derecha o a la izquierda</p> 	<p>Orificios del cuerno obstruidos.</p> <p>Obstrucción en la parte superior o inferior del pico de fluido.</p> <p>Suciedad en el asiento del cabezal o el pico.</p> <p>Obstrucción en el orificio izquierdo o derecho del cuerno.</p> <p>Suciedad en el lado izquierdo o derecho del pico de fluido.</p>	<p>Limpiar. Abrir con una punta no metálica.</p> <p>Limpiar.</p> <p>Limpiar.</p> <p>Limpiar. Abrir con una punta no metálica.</p> <p>Limpiar.</p>
<p>Remedios para un patrón cargado arriba, abajo, a la derecha o a la izquierda:</p> <p>1. Determine si la obstrucción se encuentra en el cabezal de aire o en el pico de fluido. Esto se determina haciendo una prueba de pulverización. Luego, gire el cabezal media vuelta y pulverice de nuevo. Si el defecto se ha invertido, la obstrucción se encuentra en el cabezal de aire. Limpie el cabezal de aire siguiendo las instrucciones anteriores. Compruebe también que no hay pintura seca justo dentro del orificio central del cabezal; si la hay, elimínela con disolvente.</p> <p>2. Si el defecto no se ha invertido, la obstrucción se encuentra en el pico de fluido. Limpie el pico. Si no se resuelve el problema, cambie el pico de fluido.</p>		
<p>Patrón cargado en el centro</p> 	<p>La válvula dispersora está mal ajustada.</p> <p>La presión de atomización es demasiado baja.</p> <p>El material está demasiado espeso.</p>	<p>Gire la válvula en el sentido contrario a las agujas del reloj hasta que consiga el patrón correcto.</p> <p>Aumente la presión.</p> <p>Diluir hasta obtener la consistencia correcta.</p>
<p>Patrón de pulverización partido</p> 	<p>Presión de aire demasiado alta.</p> <p>Mando de ajuste de fluidos demasiado cerrado.</p> <p>La válvula dispersora está mal ajustada.</p>	<p>Reduzca la presión en el regulador o en la empuñadura de la pistola.</p> <p>Gire la válvula en el sentido contrario a las agujas del reloj hasta que consiga el patrón correcto.</p> <p>Gire en el sentido de las agujas del reloj hasta obtener el patrón correcto.</p>
<p>Pulverización intermitente o difusa</p> 	<p>El pico de fluido/asiento está suelto o dañado</p> <p>El récord de la tasa de fluido está suelto o dañado</p> <p>El nivel del material es demasiado bajo</p> <p>El recipiente está demasiado inclinado</p> <p>Hay una obstrucción en el conducto de fluido</p> <p>La tuerca de la empaquetadura de la aguja de fluido está suelta</p> <p>La empaquetadura de la aguja de fluido está dañada</p>	<p>Apretar o cambiar</p> <p>Apretar o cambiar la taza</p> <p>Rellenar</p> <p>Sujételo en posición más vertical</p> <p>Enjuagar con disolvente</p> <p>Apretar</p> <p>Cambiar</p>

Solución de posibles problemas (continuación)

Burbujas de pintura en la taza	El pico de fluido no está apretado.	El pico de fluido no está apretado. Apriete a 14-16 nm (10-12 libras-pie).
Fuga o goteo de fluido de la tapa de la taza	La tapa de la taza está suelta. Junta de la tapa de la taza dañada. Fuga de fluido por el orificio de ventilación	Apretar la tapa de la taza Sustituir la junta de la tapa de la taza Limpiar el diafragma antigoteo
Patrón de pulverización escaso	Caudal inadecuado de material El orificio de ventilación de la tapa de la taza está obstruido Baja presión de aire de atomización	Desenrosque el mando de ajuste de fluidos o cambie a un pico de fluido de mayor diámetro Limpiar la tapa y el orificio de ventilación Aumente la presión de aire y vuelva a equilibrar la pistola
Sobrepulverización excesiva	Presión de aire demasiado alta. La pistola está demasiado lejos de la superficie de trabajo.	Reduzca la presión de aire. Pulverice a la distancia correcta.
Pulverización en seco	Presión de aire demasiado alta. La pistola está demasiado lejos de la superficie de trabajo. Movimiento de la pistola demasiado rápido. Caudal de fluido demasiado bajo.	Reduzca la presión de aire. Pulverice a la distancia correcta. Vaya más despacio. Desenrosque el tornillo de ajuste de la aguja o utilice un pico mayor.
Fuga de fluido de la tuerca de la empaquetadura	Empaquetadura o aguja de fluido desgastada.	Cambiar.
Fuga o goteo de fluido de la parte delantera de la pistola	Pico de fluido o aguja de fluido desgastado o dañado. Materia extraña en el pico de fluido. Aguja de fluido sucia o atascada en la empaquetadura de la aguja. Aguja de fluido o pico de fluido de tamaño incorrecto.	Cambiar el pico de fluido y la aguja de fluido. Limpiar. Limpiar. Cambiar el pico de fluido y la aguja de fluido.
Pintura escurrida, descolgada	Demasiado caudal de material. Material demasiado diluido. Pistola inclinada, o movimiento de la pistola demasiado lento.	Gire el mando de ajuste de fluidos en el sentido de las agujas del reloj o cambie a un pico de fluido y aguja de fluido más pequeños. Mezclar correctamente o aplicar capas más finas. Sujete la pistola a un ángulo recto respecto al trabajo, y corrija la técnica de pulverización.

ACCESORIOS

Manómetro digital DGi	DGIPRO-502-BAR		MC-1-K50	Tazas para mezclar, 600 cc, pack de 50	
Llave	SN-28-K		Manguera de aire de goma, diámetro interior 10m x 8 mm con enchufes de 1/4"	H-6065-B (BSP) H-6065-N (NPS)	
Llave Torx	SPN-8-K2		Conector QD hembra	MPV-424	
Enchufe giratorio MPV	MPV-60-K3		Conector QD macho	MPV-5	
Cepillo de limpieza	4900-5-1-K3		Filtro Regulador DVFR	DVFR-8	

GARANTÍA

Este producto está cubierto por la garantía limitada de un año de ITW Finishing Systems and Products Limited.

ITW Finishing Systems and Products
Ringwood Road,
Bournemouth,
BH11 9LH, Reino Unido
Tel. (01202) 571111
Telefax (01202) 581940,
Sitio web <http://www.itwifeuro.com>

ITW Finishing Systems and Products es una División de ITW Ltd. Domicilio Social: Admiral House, St Leonard's Road, Windsor, Berkshire, SL4 3BL, Reino Unido. Registrada en Inglaterra: N° 559693 N.I.F. 619 5461 24