

DEVILBISS

MS



SB-E-2-831 ISS.04

CE Ex II 2 GX

Buletin Teknikal

Alat Penyembur suapan Sedut dan Tekanan siri
GTi-HD



Kandungan

| Topik | Halaman |
|---|---------|
| Pengisytiharan Pematuhan EC | 3 |
| Nombor Alat | 3 |
| Penerangan Pengendalian | 3 |
| Kandungan kit | 4 |
| Ciri Pembinaan | 4 |
| Bahan Pembinaan | 4 |
| Spesifikasi & Data Teknikal | 4 |
| Langkah Keselamatan | 5 |
| Senarai Alat | 6 |
| Paparan bahagian diceraikan | 7 |
| Pemasangan, Pengendalian, Penyelenggaraan Pencegahan & Pembersihan | 8 |
| Penggantian/Penyelenggaraan Bahagian | 9 |
| A. Menservis Injap Udara | 9 |
| B. Menggantikan Injap Udara | 10 |
| C. Pembungkus Jarum, Susunan Injap Penyembur | 11 |
| D. Materi Kepala Penyembur | 12 |
| E. Penyelenggaraan Materi Salur Masuk dan Bekas Sedut | 13 |
| F. Carta 1 - Penutup Udara, Carta 2 – Muncung Bendalir & Jarum Bendalir | 14 |
| Menyelesai Masalah yang Mungkin Sewaktu Pengendalian | 16 |
| Aksesori | 17 |
| Jaminan | 17 |

Pengisytiharan Pematuhan EC

Kami, ITW Finishing UK, Ringwood Rd, Bournemouth, Dorset, BH11 9LH, UK, pengeluar Penyembur model GTiS-HD and GTiP-HD, mengisytiharkan bahawa, kami bertanggung jawab sepenuhnya, yang peralatan yang berkaitan dengan dokumen ini mematuhi piawaian atau lain-lain dokumen normatif yang berikut:

BS EN 292-1 BAHAGIAN 1 & 2: 1991, BS EN 1953: 1999; dan oleh itu mematuhi keperluan perlindungan Council Directive 98/37/EEC berkaitan dengan Arahan Keselamatan Mesin, dan;

EN 13463-1:2001, Council Directive 94/9/EC berkenaan Sistem Perkakas dan Perlindungan yang bertujuan untuk digunakan tahap perlindungan II 2 G X Atmosfera Berpotensi Meletup.

Produk ini juga mematuhi keperluan garis panduan EPA, PG6/34. Sijil kecekapan pindahan disediakan atas permintaan.

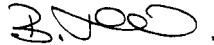

B. Holt, Naib Presiden
1hb Disember 2008

ITW Finishing Systems and Products mempunyai hak untuk mengubah suai spesifikasi perkakas tanpa notis awal.

Nombor Alat

Kod pesanan untuk alat Penyembur GTi-HD Siri Sedut dan Tekanan ialah;

contohnya, GTi **S** HD-**H1-16** yang mana;

| | | |
|----|---|---|
| H1 | = | Tukup udara H1. Alternatifnya ialah T1, T2 dan C3 |
| S | = | Suapan sedut. Alternatifnya ialah P untuk tekanan |
| 16 | = | Muncung 16. Lihat carta 2 ms14 untuk mengetahui saiz yang ada |

Penerangan Pengendalian

Penyembur GTi-HD adalah penyembur berkualiti profesional yang direka bentuk dengan teknologi isi padu tinggi dan tekanan rendah (HVLP) atau teknologi Trans-Tech® yang mematuhi EPA. GTi-HD sesuai untuk pelbagai cat, pewarna, cat kesan, sepuh dan lakuer.

PENTING: Alat Penyembur ini sesuai untuk digunakan bersama dengan bahan salutan berasaskan air dan pelarut. Penyembur ini tidak direka bentuk untuk digunakan dengan bahan yang amat mengakis dan/atau pelelas dan jika digunakan dengan bahan yang sedemikian, keperluan untuk membersihkan/menggantikan bahagiannya dijangka akan meningkat. Jika terdapat sebarang keraguan mengenai kesesuaian bahan tertentu, hubungi Pengedar DeVilbiss atau terus kepada DeVilbriss.

CATATAN: Penyembur ini tidak boleh digunakan dengan pelarut hidrokarbon terhalogen atau agen pembersih seperti 1,1,1 - trikloroetana atau metilena klorida. Pelarut-pelarut ini boleh bertindak balas dengan komponen aluminium yang digunakan dalam penyembur dan bekas ini. Tindak balas ini boleh menjadi kuat dan menyebabkan perkakas meletup.

| Kandungan kit (semua model) | | | |
|-----------------------------|---|---|-------------------------------------|
| 1 | Alat Penyembur Suapan Sedut atau Tekanan GTi-HD | 1 | Sepana (10mm dan 14mm A/Formoterol) |
| 1 | Bekas suapan Sedut TGC 1 liter (Model sedut sahaja) | 1 | Pemutar skru mata Torx/Leper |
| 1 | Turas Bekas (Model sedut sahaja) | 1 | Berus Pembersih |
| 1 | Set 4 gegelang pengenalan berwarna | 1 | Buletin servis |

| Ciri Pembinaan | | | |
|----------------|--|----|--|
| 1 | Tukup Udara (loyang bersadur nikel untuk ketahanan lama) | 10 | Pelaras Kembangan Udara (untuk pengawalan mudah daripada semburan bulat ke semburan kembang) |
| 2 | Gegelang Penetap Tukup Udara (membolehkan tukup udara berputar dengan mudah) | 11 | Pelaras Bendalir (untuk pengawalan mudah isi padu bendalir) |
| 3 | Muncung Bendalir (sesuai untuk sistem lapisan luar automotif) | 12 | Kepala Penyembur Boleh Tanggal (untuk jangka hayat penyembur yang lama) |
| 4 | Jarum Bendalir (tangkai berlekuk supaya mudah ditanggalkan) | 13 | Sistem Pengenalan Berwarna Boleh Tukar (4 gegelang berwarna dibekalkan) |
| 5 | Salur Masuk Bendalir (bebenang BSP 3/8 – boleh digunakan dengan bekas DeVilbiss dan kebanyakan sistem bekas yang lain) | 14 | Badan penyembur aluminium dianodkan dan ditempa (ergonomi, cantik & tahan lama, mudah dibersihkan) |
| 6 | Salur Masuk Udara (bebenang universal, boleh digunakan dengan 1/4 BSP & 1/4 NPS) | 15 | Bekas Sedut Aluminium 1 liter (Model sedut sahaja) |
| 7 | Pembungkus Jarum Terlaras Sendiri (untuk pengendalian tanpa masalah) | 16 | Tukup Bekas dengan Diafragma Tanpa Titis |
| 8 | Picu (ergonomi untuk keselesaan) | 17 | Injap Udara (rekaan yang menawarkan daya tarikan kurang dan kejatuhan tekanan yang rendah) |
| 9 | Stad dan Skru Picu (rekaan mudah digantikan) | 18 | Penyembur yang boleh digunakan untuk aplikasi berasaskan air dan pelarut |

| Bahan Pembinaan | |
|---|--|
| Badan Penyembur | Aluminium anod disadur |
| Tukup Udara, | Loyang bersalut nikel |
| Muncung Bendalir, Jarum Bendalir, Salur Masuk Bendalir, Stad Picu | Keluli tahan karat |
| Kepala Penyembur | Aluminium beranod |
| Spring, Klip, Skru | Keluli tahan karat |
| Materi, Gasket | Bahan tahan pelarut |
| Picu | Keluli bersalut krom |
| Salur Masuk Udara, Sesendal badan, Badan Injap Penyembur, Nat Injap Udara, Gegelang Penetap Tukup Udara, Tombol | Loyang bersalut krom |
| Susunan Injap Udara | Keluli Tahan Karat, HDPE |
| Bekas | Bekas Aluminium, Tudung dan tiub, Resin komposit cam |

| Spesifikasi & Data Teknikal | |
|--|---|
| Sambungan Bekalan Udara | 1/4" Universal (suai dengan BSP 1/4" dan NPS jantan 1/4") |
| Tekanan Salur Masuk Udara Statik Maksimum | P1 = 12 bar (175 psi) |
| Tekanan Salur Masuk Bendalir Statik Maksimum | P2 = 14 bar (203 psi) |
| Sambungan Bekalan Bendalir | 3/8" Universal (suai dengan BSP 3/8" dan NPS jantan 3/8") |
| Suhu Servis | 0 ke 40°C (32 ke 104°F) |
| Berat Penyembur (penyembur sahaja) (dengan bekas) | 650g 420g |



AMARAN KESELAMATAN

Kebakaran dan letupan



Pelarut dan bahan salutan boleh menjadi mudah terbakar atau boleh bakar semasa disemburkan. SENTIASA rujuk pada arahan pembekal bahan salutan dan lampiran COSHH sebelum menggunakan perkakas ini.



Pengguna mesti mematuhi semua kod amalan tempatan dan kebangsaan dan keperluan syarikat insurans mengenai pengalihudaraan, langkah mencegah kebakaran, pengendalian dan penjagaan kawasan bekerja.



Perkakas ini, seperti yang dibekalkan, TIDAK sesuai untuk digunakan dengan Hidrokarbon Terhalogen.



Elektrik statik boleh dijanakan oleh bendalir dan/atau udara yang mengalir melalui hos, proses penyemburan dan pembersihan bahagian tak berkonduksian dengan kain. Untuk mengelakkan sumber pencucuhan daripada nyahcas statik, sambungan bumi mesti dikekalkan kepada penyembur dan bahan logam lain yang digunakan. Penggunaan hos air dan/atau udara berkonduksian adalah dimestikan.



Kelengkapan Perlindungan Diri



Wap toksik – Apabila disemburkan, bahan tertentu mungkin beracun, menyebabkan kerengsaan atau berbahaya kepada kesihatan. Sentiasa baca semua label, lampiran data keselamatan dan ikuti sebarang cadangan mengenai bahan itu sebelum menyembur. Jika berasa ragu, hubungi pembekal bahan anda.



Anda disarankan untuk menggunakan kelengkapan perlindungan respirasi pada setiap masa. Jenis kelengkapan hendaklah sesuai dengan bahan yang sedang disemburkan.



Sentiasa pakai pelindung mata semasa menyembur atau membersihkan penyembur.



Sarung tangan mesti dipakai semasa menyembur atau membersihkan perkakas.

Latihan – Kakitangan mesti diberikan latihan secukupnya tentang cara menggunakan perkakas penyembur dengan selamat.

Salah guna

Jangan sekali-kali menghalakan penyembur ke sebarang bahagian badan.

Jangan sekali-kali melebihi tekanan bekerja selamat maksimum yang disyorkan untuk perkakas ini.

Pemasangan alat ganti yang tidak disyorkan atau tidak asli boleh menimbulkan bahaya.

Sebelum membersihkan atau menyelenggara, semua tekanan mesti diasingkan dan dikurangkan daripada perkakas.

Produk hendaklah dibersihkan menggunakan mesin pembersih penyembur dan hendaklah dikeluarkan dan dikeringkan sebaik sahaja selesai dibersihkan. Produk akan rosak jika lama terdedah pada larutan pembersih.

Aras Hingar



Aras bunyi wajaran – A penyembur mungkin melebihi 85 dB (A) bergantung pada setup yang digunakan. Butiran bagi aras hingar sebenar akan diberikan apabila diminta. Pelindung telinga adalah disyorkan agar dipakai setiap kali semasa menyembur.

Mengendalikan

Perkakas penyembur yang menggunakan tekanan tinggi mungkin tertakluk kepada daya anjalan. Dalam sesetengah keadaan, daya yang sedemikian boleh menyebabkan kecederaan terikan berulang-ulang kepada pengendali.

SENARAI BAHAGIAN

| NO. RUJ. | PERIHALAN | NO. BAHAGIAN | BIL | NO. RUJ. | PERIHALAN | NO. BAHAGIAN | BIL |
|----------|---|-------------------|-----|---|---|--------------|-----|
| 1 | Gegelang Penetap Tukup Udara | PRO-405-K | 1 | 36 | Susunan Injap Udara | SN-402-K | 1 |
| 3 | Tukup Udara | - | 1 | *37 | Skrus Stad Picu (T20 TORX) | - | 1 |
| 4 | Klip Penetap Tukup Udara | JGA-156-K5 | 1 | 38 | Picu | - | 1 |
| 6 | Tukup udara & Gegelang | Lihat carta 1 h14 | 1 | *39 | Stad Picu | - | 1 |
| 8 | Muncung Bendalir | Lihat carta 2 h14 | 1 | 40 | Kit Picu, Stad & Skru | SN-21-K | 1 |
| 9 | Kepala Sembur | - | 1 | 42 | Salur Masuk Udara | SN-40-K | 1 |
| *10 | Kedap Kepala Sembur (daripada 2 kit) | SN-18-1-K2 | 1 | 43 | Kit Gegelang Pengenalan (4 Warna) | SN-26-K4 | 1 |
| 11 | Kit Kepala Sembur & Kedap | SN-17-1-K | 1 | 44 | Injap Aliran Udara | PRO-411-K | 1 |
| *12 | Kedap Sesendal Badan | - | 1 | 45 | Klip lengkung | - | 1 |
| 13 | Sesendal Badan | - | 1 | 46 | Kepala Injap | - | 1 |
| 14 | Sesendal Badan & Kedap | SN-6-K | 1 | 47 | Sesendal | - | 1 |
| 15 | Jarum Bendalir | Lihat carta 2 h14 | 1 | 48 | Badan Injap | - | 1 |
| *16 | Spring Jarum | - | 1 | 49 | Tangkai Injap | - | 1 |
| *17 | Pad Spring Jarum | - | 1 | 50 | Plat sesekat | SN-41-K | 1 |
| 18 | Tombol Pelaras Bendalir | - | 1 | 51 | Kit Stad dan Skru | SN-405-K5 | 1 |
| 19 | Kit Tombol Pelaras Bendalir, Spring & Pad | PRO-3-K | 1 | 52 | Alat Perkhidmatan injap udara | - | 1 |
| *20 | Klip Penetap | - | 2 | 53 | Kunci Tork | SPN-8-K2 | 1 |
| 21 | Badan Injap Sembur | - | 1 | 54 | Penyambung Salur Masuk Bendalir | - | 1 |
| *22 | Kedap Injap Sembur | - | 2 | 55 | Nat Kunci | - | 1 |
| 23 | Tombol Pelaras Injap Sembur | - | 1 | 56 | Kedap | - | 1 |
| *24 | Pin Injap Sembur | - | 2 | 57 | Kit Penyambung Salur Masuk Bendalir | PRO-12-K | 1 |
| 25 | Susunan Injap Sembur | PRO-404-K | 1 | Model Bekas Sedut sahaja | | | |
| *26 | Pengalas Jarum | - | 1 | 58 | Bekas Sedut | KR-566-1-B | 1 |
| *27 | Spring Pengalas | - | 1 | 59 | Gasket Tudung Bekas – daripada 3 kit | KR-11-K3 | 1 |
| 28 | Nat Pengalas | - | 1 | 60 | Diafragma Pemeriksa Titisian – Daripada 5 kit | KR-115-K5 | 1 |
| 29 | Kit Pengalas, Spring & Nat Pengalas | SN-404-K | 1 | 61 | Penapis – Daripada 10 kit | KR-484-K10 | 1 |
| 30 | Badan Injap Udar | - | | 62 | Susunan Tudung | KR-4001-B | 1 |
| 31 | Sangkar Injap Udara | - | 1 | 63 | Bekas Sedut | KR-466-K | 1 |
| 32 | Popet Injap Udara | - | 1 | BAHAGIAN SERVIS | | | |
| 33 | Spring Injap Udara | - | 1 | Kit pembaikan penyembur (termasuk item yang bertanda *) | | PRO-415-1 | |
| 34 | Pad Spring Injap Udara | - | 1 | Kit Kedap dan Pin, daripada 5 kit (item 20, 22 dan 24) | | GTi-428-K5 | |
| 35 | Kedap Injap Udara | SN-34-K5 | 1 | Untuk aksesori, lihat halaman 17 | | | |

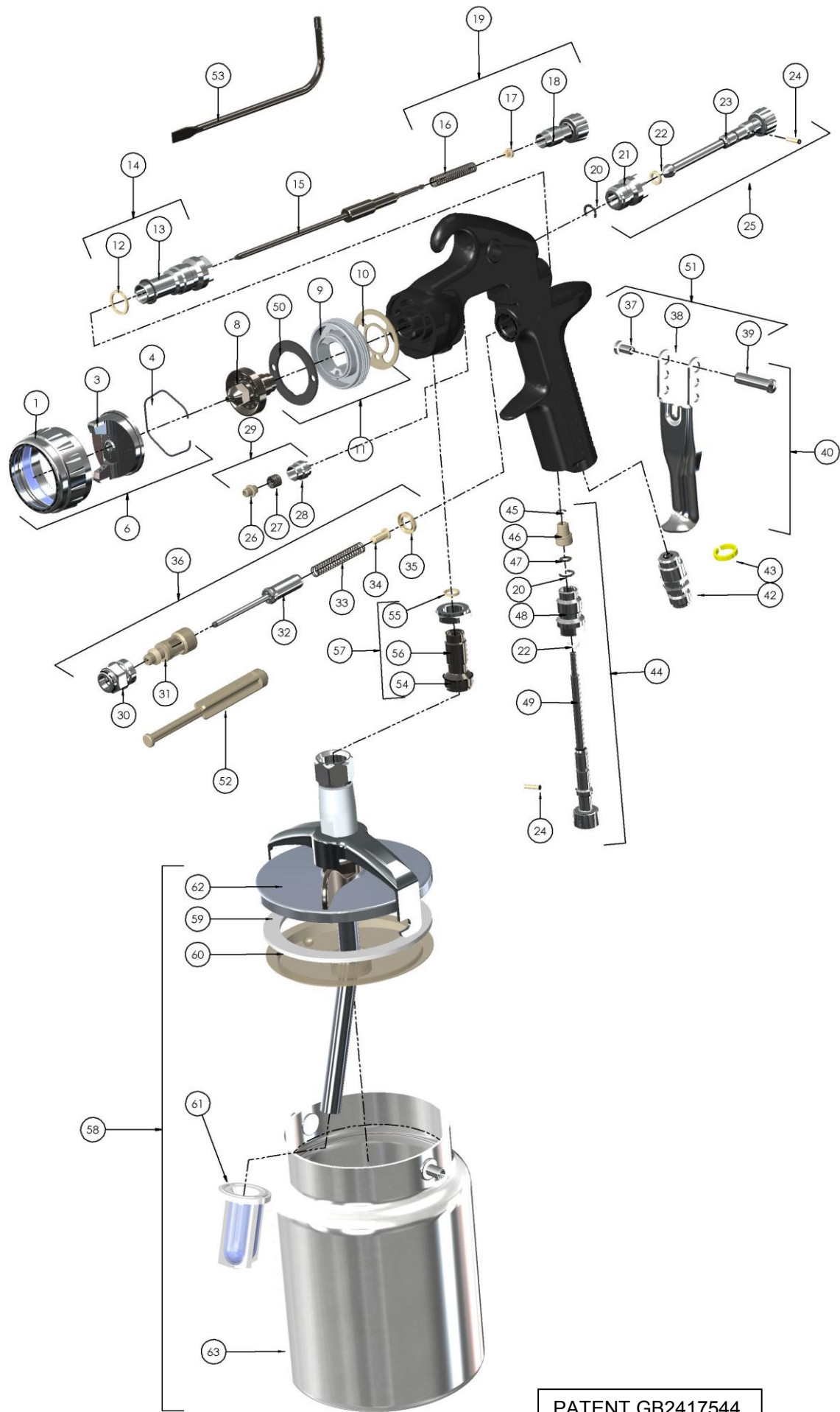

PATENT GB2417544

PEMASANGAN

Untuk kecekapan pemindahan yang maksimum, jangan gunakan tekanan lebih daripada diperlukan untuk menyembur bahan yang hendak disembur itu.

CATATAN: semasa menggunakan setup H1, HVLP jangan melebihi tekanan masuk 2 bar.

1. Sambungkan penyembur pada sumber udara yang bersih, tanpa lembapan dan minyak menggunakan hos berkonduksian, yang berdiameter dalaman sekurang-kurangnya 8mm.

CATATAN:

Bergantung pada kepanjangan hos, hos berdiameter dalaman lebih besar mungkin diperlukan. Pasangkan tolok udara pada pemegang penyembur. Semasa picu penyembur dihidupkan, selaraskan tekanan kawalan kepada 2.0 bar. Jangan gunakan tekanan yang lebih daripada diperlukan untuk menyembur bahan yang hendak disembur itu. Tekanan berlebihan akan menghasilkan sembur lebih tambahan dan mengurangkan kecekapan pemindahan.

CATATAN:

Jika gandingan sambungan pantas diperlukan, gunakan hanya sambungan pantas aliran tinggi yang dibenarkan untuk penggunaan HVLP. Jenis lain tidak akan mengalirkan udara yang cukup untuk operasi penyembur yang betul.

CATATAN:

Jika injap pelaras udara digunakan di salur masuk penyembur, gunakan Tolok Digital DGIPRO-502-bar. Seseengah injap pelaras pesaing yang lain mempunyai penurunan tekanan yang jelas yang boleh memberi kesan besar pada prestasi semburan. Tolok Digital DGI mempunyai penurunan tekanan yang minimum. Ini penting untuk penyemburan HVLP.

2. **MODEL SEDUT SAHAJA.** Sambungkan susunan tupuk bekas (62) ke penyambung salur masuk bendalir (54). Letakkan kok pada sudut tegak dengan penyembur dengan tuil sesondol ke depan (lihat gambar). Pastikan lubang bolong dalam diafragma bebas titisan (60) berada pada 180° pada tupuk lubang bolong. Kedudukan Injap Bebas Titisan (63) adalah tidak penting.
3. **MODEL SUAPAN TEKANAN.** Sambungkan hos bekalan bendalir pada Penyambung Salur Masuk Bendalir (54).

CATATAN:

Sebelum menggunakan penyembur, bilas ia dengan pelerut untuk memastikan saluran bendalir bersih.

PENGENDALIAN (MODEL SEDUT)

1. Campur bahan salutan mengikut arahan pengeluar dan tapis bahan itu.
2. Isikan bekas sehingga tidak lebih daripada 20mm dari bahagian atas bekas itu. JANGAN TERLEBIH ISI.
3. Pasang pada Tupuk Bekas
4. Pusingkan tombol pelaras bendalir (18) ikut arah jam untuk mengelakkan pergerakan jarum bendalir.

5. Pusing tombol pelaras injap penyembur (23) melawan arah jam untuk membuka sepenuhnya.
6. Laraskan tekanan salur masuk udara pada 2.0 bar.
7. Pusing tombol pelaras bendalir melawan arah jam sehingga bebenang pertama kelihatan.
8. Uji penyembur. Jika kemasannya terlalu kering, kurangkan aliran udara dengan mengurangkan tekanan salur masuk udara.
9. Jika kemasannya terlalu basah, kurangkan aliran bendalir dengan memusingkan tombol pelaras bendalir (18) mengikut arah jam. Jika semburan terlalu kasar, naikan tekanan udara masuk. Jika terlalu halus, kurangkan tekanan salur masuk.
10. Saiz corak boleh dikurangkan dengan memusing tombol injap penyembur (23) mengikut arah jam.
11. Pegang penyembur serenjang dengan permukaan yang disembur. Menyembur secara melengkung atau menyerong mungkin menghasilkan litupan yang tidak sekata.
12. Jarak semburan yang dicadangkan ialah 150-200 mm.
13. Sembur bahagian tepi dahulu. Tindakan setiap semburan sekurang-kurangnya 75%. Gerakkan penyembur pada kelajuan yang malar.
14. Sentiasa matikan sumber udara dan bebaskan tekanan semasa penyembur tidak digunakan.

PENYELENGGARAAN PENCEGAHAN & PEMBERSIHAN

Untuk membersihkan muncung bendalir dan bekas udara, berus bahagian luar dengan berus berbulu kasar. Jika lubang bekas perlu dibersihkan, gunakan penyapu jerami atau pencungkil gigi jika boleh. Berhati-hati jika menggunakan wayar atau alat yang keras. Ini untuk mengelakkan kerosakan pada lubang yang boleh menyebabkan corak semburan menjadi herot.

Untuk membersihkan laluan bendalir, buangkan bahan berlebihan dari bekas, atau cabut hos untuk model tekanan kemudian bilas penyembur dengan larutan pembersih penyembur. Lap bahagian luar penyembur dengan kain lembap. Jangan sekali-kali rendam keseluruhannya di dalam apa-apa pelerut atau larutan pembersih kerana ini boleh menjejaskan pelincir dan hayat alat penyembur tersebut.

CATATAN:

Semasa menggantikan muncung bendalir atau jarum bendalir, gantikan kedua-duanya serentak. Menggunakan bahagian haus boleh menyebabkan kebocoran bendalir. Lihat Muka surat 14, Carta 2. Gantikan juga pembungkusan jarum pada masa yang sama. Kilas muncung bendalir kepada 14-16 Nm. Jangan terlalu ketat.

AWAS

Untuk mengelakkan kerosakan pada muncung bendalir (8) atau jarum bendalir (15) pastikan sama ada anda 1) tarik picu dan tahan semasa mengetatkan atau melonggarkan muncung bendalir, atau, 2) buka tombol pelaras bendalir (18) untuk membebaskan tekanan spring pada kolar jarum.

BEKAS SEDUT. Buangkan bahan berlebihan dan bersihkan bekas. Pastikan lubang bolong di dalam Diafragma (60) dan tupuk (63) bersih.

Penggantian/Penyelenggaraan Bahagian

ARAHAN INJAP UDARA

Menservis Injap Udara

Sebab untuk menservis injap udara:

- A) Injap udara tidak berfungsi dengan betul (mungkin memerlukan pembersihan).
 - B) Penyelenggaraan rutin.
 - C) Kebocoran udara (cadangan penggantian, rujuk ms10)
1. Tanggalkan picu menggunakan alat yang disediakan (SPN-8) atau kunci TORX.T20 (Rujuk rajah 1 &2)
 2. Tanggalkan skru injap udara menggunakan sepana SN-28 (14 mm). (Rujuk rajah 3)
 3. Tanggalkan injap udara dengan menggenggam tangkainya. (Rujuk rajah 4)
 4. Tanggalkan spring dengan pad spring. (Rujuk rajah 5)
 5. JANGAN TANGGALKAN KEDAP BELAKANG (35) DARI BADAN PENYEMBUR. (Rujuk rajah 6)
 6. JANGAN TANGGALKAN SANGKAR PLASTIK DARI BADAN INJAP UDARA KERANA INI BOLEH MEROSAKKAN SANGKAR. (Rujuk rajah 7)
 7. BERSIHKAN
 - a. Buangkan semua mendakan cat. (Rujuk rajah 8)
 - b. Keempat-empat lubang popet itu hendaklah dibersihkan. (Rujuk rajah 9)
 - c. Tangkai hendaklah bebas terapung di dalam popet. (Rujuk rajah 10)
 - d. Tangkai hendaklah menggelungsur menerusi gerek sangkar dengan sedikit rintangan (disebabkan oleh kedap).
 - e. Kedap belakang mesti kelihatan bersih dan pada kedudukannya di dalam gerek. (Rujuk rajah 6)
 - f. Jika perkara di atas tidak boleh dibaiki, gantikan injap udara (Rujuk Menggantikan Injap Udara ms10).
 8. Gantikan spring dengan memastikan hujung dengan pad gelas plastik dimasukkan dahulu. (Rujuk rajah 5)
 9. Masukkan susunan injap udara ke dalam penyembur dan dengan berhati-hati di atas spring dan melalui kedap belakang. (Rujuk rajah 11)
 10. Ketatkan susunan injap udara menggunakan jari dahulu, kemudian ketatkan dengan Sepana SN-28 (14 mm). (Rujuk rajah 12 & 3)
 11. Pasangkan picu. (Rujuk rajah 2 & 1)
 12. Jika terdapat kebocoran udara pada penyembur, injap udara mungkin perlu digantikan (Rujuk Penggantian Injap Udara).

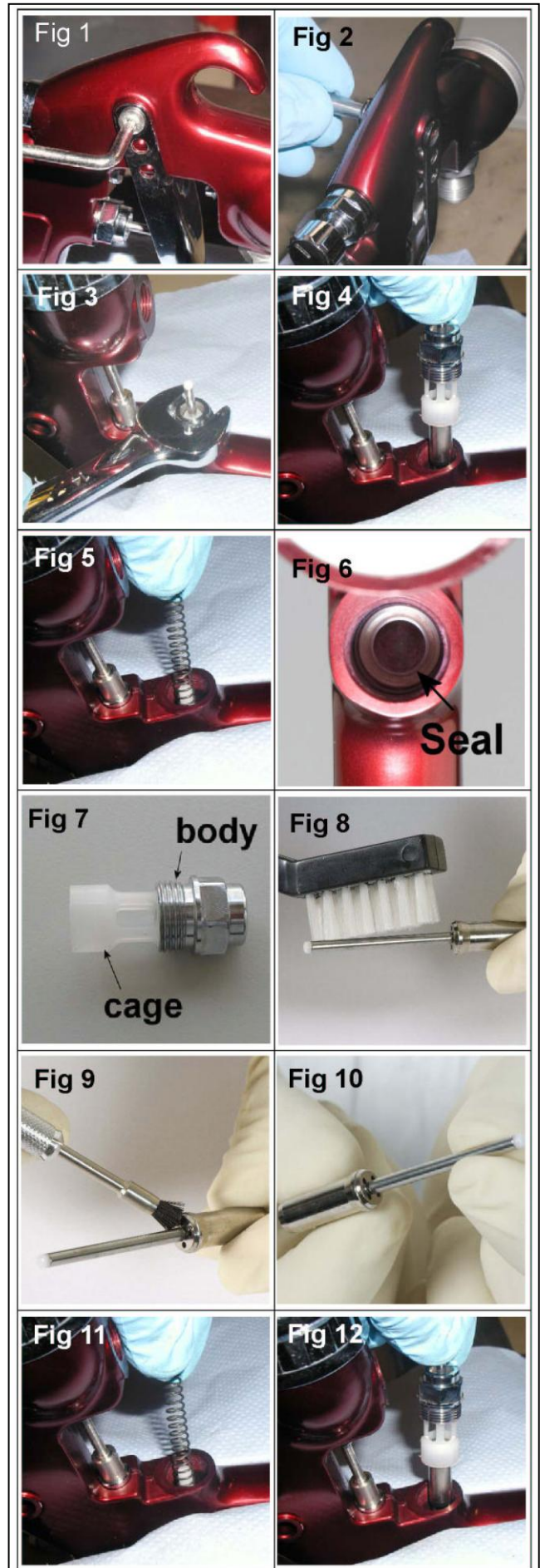



Menggantikan Injap Udara

Sebab untuk menggantikan injap udara:

- A) Udara bocor melalui penyembur.
- B) Injap udara tidak beroperasi dengan betul.

1. Tanggalkan picu menggunakan kunci SPN-8 atau TORX (T20) yang disediakan di dalam kit. (Rujuk rajah 13 & 14)
2. Tanggalkan skru injap udara menggunakan Sepana SN-28 (14 mm). (Rujuk rajah 15)
3. Tanggalkan injap udara dengan menggenggam tangkainya. (Rujuk rajah 16)
4. Tanggalkan spring dengan pad spring. (Rujuk rajah 17)
5. Cangkuk keluar kedap belakang menggunakan Alat Servis (56). (Rujuk rajah 18 & 19)
6. Bersihkan gerak injap udara di dalam badan penyembur menggunakan berus yang dibekalkan di dalam kit.
7. Letakkan kedap belakang baru ke atas alat Servis (56); alur hendaklah padan dengan bentuk alat servis. (Rujuk rajah 20)
8. Tolak kedap belakang dengan kejam ke dalam lubang sehingga ke bahu menggunakan alat Servis. (Rujuk rajah 21 & 22)
9. Masukkan spring baru, dengan memastikan hujung dengan pad gelas plastik dimasukkan dahulu. (Rujuk rajah 17)
10. Masukkan susunan injap udara ke dalam penyembur dan dengan berhati-hati di atas spring dan melalui kedap belakang. (Rujuk rajah 23)
11. Ketatkan susunan injap udara menggunakan jari dahulu, kemudian ketatkan dengan Sepana SN-28 (14 mm). (Rujuk rajah 24 & 15)
12. Pasangkan picu. (Rujuk rajah 14 & 13)

Penggantian/Penyelenggaraan Bahagian

PEMBUNGKUS JARUM

ARAHAN PENGGANTIAN

13. Tanggalkan picu menggunakan pemutar SPN-8 atau TORX (T20). (Rujuk rajah 25 & 26)
14. Tanggalkan tombol pelaras bendalir dan spring jarum dari penyembur menggunakan pad spring. (Rujuk rajah 27 & 28)
15. Tanggalkan jarum bendalir dari badan penyembur. (Rujuk rajah 29)
16. Longgarkan dan tanggalkan nat pembungkus menggunakan Kunci SPN-8 atau pemutar skru mata lurus. (Rujuk rajah 30 & 31)
17. Buang pembungkus dan spring pembungkus lama jika digantikan. Bersihkan pembungkus jika digunakan semula. Juga bersihkan spring dan nat pembungkus. (Rujuk rajah 32)
18. Pasang semula pembungkus, (Rujuk rajah 32) Pasang ke badan penyembur dengan tangan (lihat rajah 33) dan kemudian ketatkan. (Rujuk rajah 30 dan 31)
19. Masukkan jarum bendalir sehingga masuk ke kedudukan badan penyembur dalam muncung bendalir (Rujuk rajah 34).
20. Masukkan spring jarum, pad spring, dan tombol pelaras bendalir. (Rujuk rajah 28 & 27). Pasang semula picu. (Rujuk rajah 25 & 26).
21. Petik picu penyembur sepenuhnya dan skrukan tombol pelaras bendalir sehingga ia terhenti. Patah balik ½ pusingan dan penyembur akan mempunyai jarum yang bergerak penuh.
22. Petik picu penyembur beberapa kali untuk menentukan operasi yang betul.

SUSUNAN INJAP PENYEMBUR

PENGGANTIAN/ PENYELENGGARAAN

Susunan injap penyembur boleh digantikan jika rosak. Tanggalkan menggunakan Sepana SN-28 (14 mm) (Rujuk rajah 35 & 36) Kedap dalaman boleh digantikan dan ia diberikan di dalam Kit Bina Semula Penyembur GTi PRO.

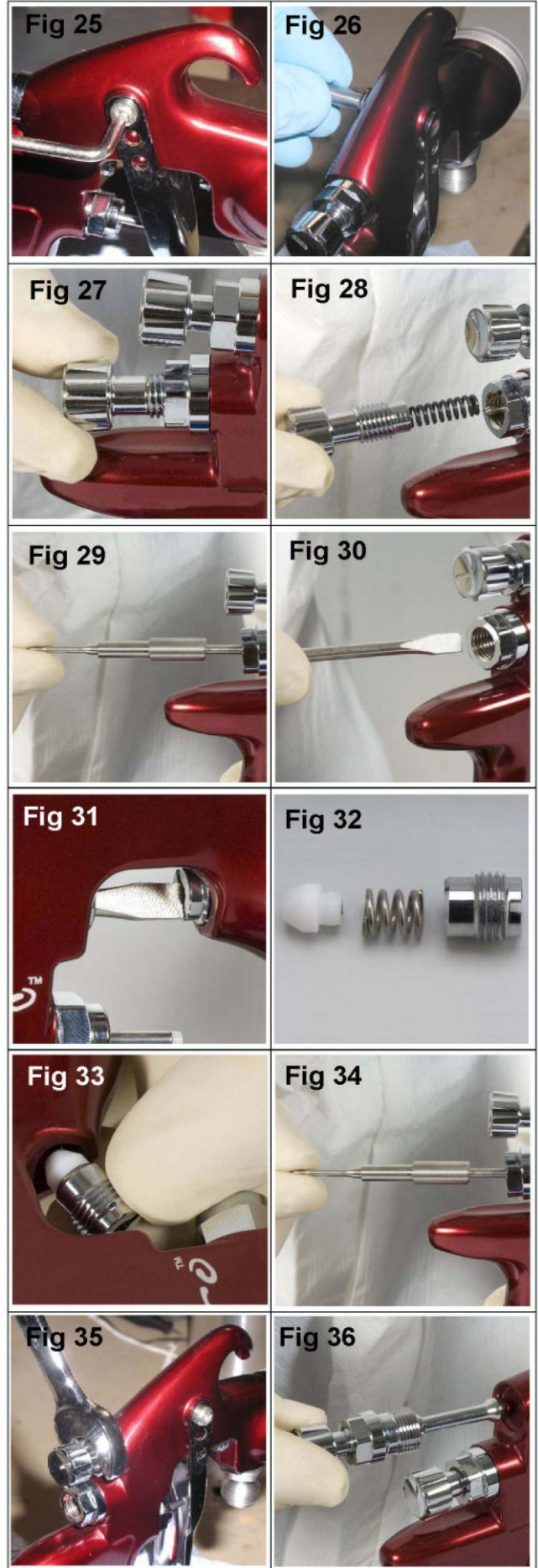

Penggantian/Penyelenggaraan Bahagian

PENGGANTIAN MATERI KEPALA PENYEMBUR



1. Tanggalkan tukup udara dan kunci pen tetap. (Rujuk rajah 37)
2. Tanggalkan tombol pelaras bendalir, spring, dan pad spring. (Rujuk rajah 38 & 39)
3. Tanggalkan jarum bendalir dari badan penyembur. (Rujuk rajah 40)
4. Tanggalkan muncung bendalir menggunakan Sepana gegelang SN-28 (10 mm), dan Plat Hadapan. (Rujuk rajah 41, 42 & 43)
5. Tanggalkan Kepala Penyembur (Rujuk rajah 44)
6. Bersihkan Kepala Penyembur dengan berus lembut (Rujuk rajah 45).
7. Tanggalkan kedap Kepala Penyembur menggunakan pemutar skru kecil atau pencungkil. (Rujuk rajah 46)
8. Bersihkan bahagian hadapan penyembur, jika perlu, menggunakan berus lembut, begitu juga Kepala Penyembur, muncung bendalir, tukup udara, dan gegelang pen tetap. (Rujuk rajah 47)
9. Letakkan Kedap Kepala Penyembur pada bahagian hadapan penyembur, pastikan bahagian leper pada kedap selari dengan bahagian leper di dalam penyembur. (Rujuk rajah 48)
10. Pasangkan Plat Hadapan pada Kepala Penyembur, pasang Kepala Penyembur pada badan Penyembur. Pastikan bahagian leper pada bawah Kepala Penyembur bertemu dengan bahagian leper pada Badan Penyembur. Pasangkan Muncung Bendalir, Tukup Udara, dan Gegelang Pen tetap. Ketatkan Muncung Bendalir pada 14-16 Nm. Jangan kilas muncung bendalir terlalu ketat. (Rujuk rajah 44, 43, 42, 41 dan 37)
11. Masukkan Jarum Bendalir sehingga ke dalam badan Penyembur, hingga terletak di Muncung Bendalir. (Rujuk rajah 40)
12. Pasang semula Spring Jarum, Pad Spring, dan Tombol Pelaras Bendalir. (Rujuk rajah 39 & 38)
13. Petik picu penyembur sepenuhnya dan skrukan Tombol Pelaras Bendalir sehingga ia terhenti. Patah balik $\frac{1}{2}$ pusingan dan penyembur akan mempunyai jarum yang bergerak penuh.
14. Petik picu penyembur beberapa kali untuk menentukan operasi yang betul.

Penggantian/Penyelenggaraan Bahagian

MATERI SALUR MASUK BENDALIR

1. Longgarkan Nat Kunci (55) dengan Sepana 18mm (lihat Rajah 49).
2. Buka skru Penyesuai Salur Masuk Bendalir (54) dengan Kunci Allen (lihat rajah 50)
3. Tanggalkan Penyesuai Salur Masuk Bendalir (lihat rajah 51).
4. Tanggalkan materi (56) dan gantikan dengan Materi baru (lihat rajah 52).
5. Gantikan Penyesuai Salur Masuk Bendalir (lihat rajah 51).
6. Ketatkan dengan menggunakan Kunci Allen 8mm (lihat Rajah 50).
7. Ketatkan Nat Kunci (55) dengan Sepana 18mm (lihat Rajah 49).

PENUTUP CAWAN PEMAMPAT

1. Buka and keluarkan diafragma aliran bebas (60). Bersih dan gantikan. Pastikan bahawa lubang vent adalah buka dan bebas (lihat Raj. 53).
2. Buka Cawan Gasket (59) (lihat Raj. 54).
3. Pastikan bahawa lubang vent pada penutup (62) adalah bersih dan bukan tersumbat (lihat Raj. 55).
4. Adalah disyorkan untuk menggantikan Cawan Gasket (59) dengan yang baru untuk mengelakkan alir keluar daripada Cawan (lihat Raj. 56).
5. Pasang kembali Diafragma Aliran Bebas. Dudukkan lubang vent dalam Diafragma 180° luar daripada lubang Vent (lihat Raj. 57).

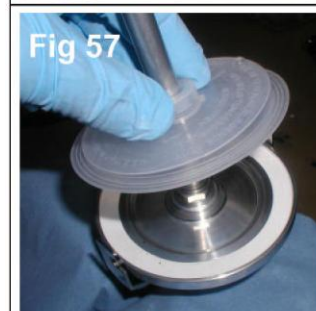
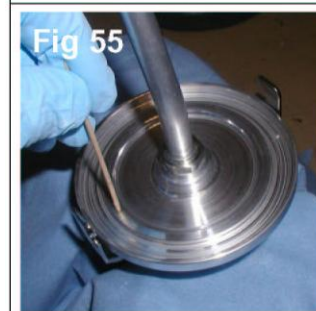
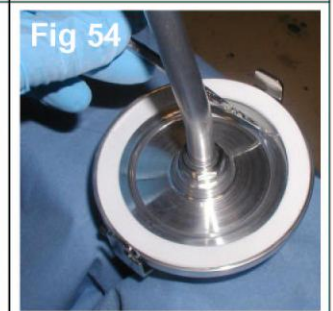
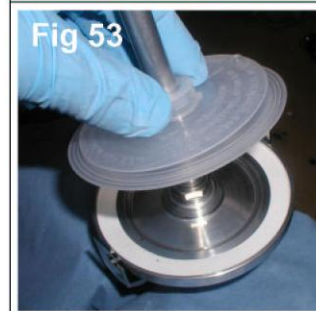
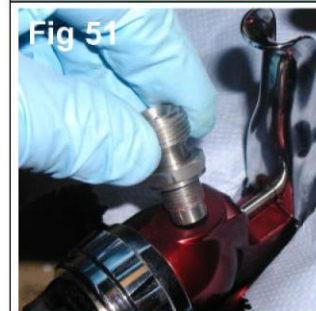
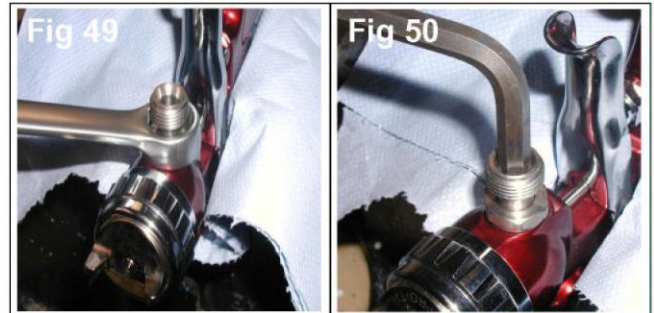

Penggantian/Penyelenggaraan Bahagian

Carta 1 – Tukup Udara

| ALAT PENYEMBUR | No. ALAT UNTUK TUKUP UDARA | TEKNOLOGI | TANDA PADA TUKUP UDARA | TEKANAN SALUR MASUK YANG DISYORKAN (bar) | ALIRAN UDARA (L/min) @ 2 bar |
|----------------|----------------------------|-------------|------------------------|--|------------------------------|
| GTi-HD | PRO-100-H1-K | HVLP | H1 | 2.0 | 450 |
| | PRO-100-T1-K | TRANS-TECH® | T1 | 2.0 | 280 |
| | PRO-100-T2-K | TRANS-TECH® | T2 | 2.0 | 350 |
| | PRO-100-T3-K | TRANS-TECH® | T3 | 2.0 | 300 |

CATATAN: Semasa menanggalkan tukup udara dari gegelang pen tetap, jangan tanggalkan Gegelang Gelincir (2) atau Kedap Gegelang Pen tetap dari Gegelang Pen tetap. Kerosakan pada bahagian mungkin berlaku. Gegelang Gelincir dan kedap Gegelang Pen tetap tidak disediakan sebagai alat ganti. Hanya lapkan bahagian hingga bersih dan pasang semula dengan tukup baru atau bersih.

Carta 2 – Julat Muncung Bendalir & Jarum Bendalir

| PENYEMBUR | No. ALAT PADA MUNCUNG BENDALIR | No. ALAT JARUM |
|-----------|--------------------------------|------------------|
| GTi S HD | PRO-200-16-K | PRO-315-K |
| | PRO-200-18-K | |
| | PRO-200-20-K | |
| GTi P HD | PRO-205-085-K | PRO-305-085-10-K |
| | PRO-205-10-K | PRO-305-12-14-K |
| | PRO-205-12-K | |
| | PRO-205-14-K | |
| | PRO-200-16-K | PRO-315-K |
| | PRO-200-18-K | |
| | PRO-200-20-K | |





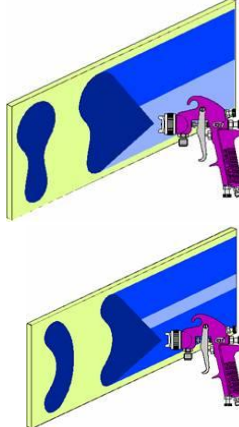
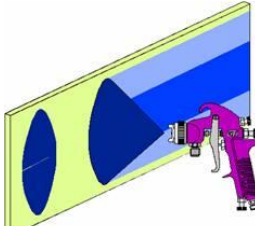
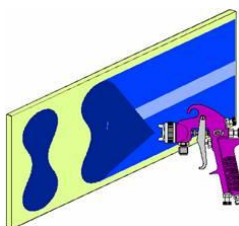
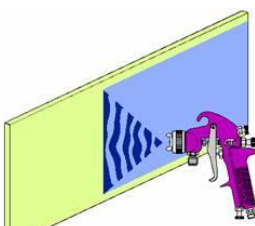





CATATAN: Semasa menggantikan muncung bendalir atau jarum bendalir, gantikan kedua-duanya serentak. Ketatkan ke 18–20 Nm (13–15 ft-lbs). Jangan putar muncung bendalir terlalu ketat. Gunakan Sepana SN-28 10 mm yang disediakan dengan penyembur dan periksa dengan sepana kilas.

Menyelesai Masalah yang Mungkin Sewaktu Pengendalian

| KEADAAN | PUNCA | CARA MEMBETULKAN |
|--|---|---|
| <p>Corak berat bahagian atas atau berat di tengah</p>  <p>Corak berat bahagian kiri atau kanan</p> | <p>Lubang tanduk tersekat.</p> <p>Sekatan pada bahagian atas atau bawah muncung bendalir.</p> <p>Tukup dan/atau dudukan muncung kotor.</p> <p>Lubang tanduk sebelah kiri atau kanan disekat.</p> <p>Kotoran pada sebelah kiri atau kanan muncung bendalir.</p> | <p>Bersihkan. Lulaskan dengan hujung bukan logam.</p> <p>Bersihkan.</p> <p>Bersihkan.</p> <p>Bersihkan. Lulaskan dengan hujung bukan logam.</p> <p>Bersihkan.</p> |
| <p>Pemulihan untuk corak berat pada bahagian atas, bawah, kanan dan kiri:</p> <p>1. Tentukan sama ada terdapat halangan pada tukup udara atau muncung bendalir. Lakukan ini dengan menjalankan ujian corak semburan. Kemudian, putar tukup satu setengah putaran dan semburkan corak lagi. Jika kerosakan itu kelihatan terbalik, halangan adalah pada tukup udara. Bersihkan tukup udara seperti yang ditunjukkan sebelum ini. Periksa juga jika terdapat cat kering pada bahagian dalam bukaan lubang tengah pada tukup; bersihkan dengan membilas menggunakan pelarut.</p> <p>2. Jika kerosakan itu tidak terbalik, halangan adalah pada muncung bendalir. Bersihkan muncung. Jika masalah berterusan, gantikan muncung.</p> | | |
| <p>Corak berat di tengah</p>  | <p>Injap pelaras penyembur ditetapkan terlalu rendah.</p> <p>Tekanan penyebaran terlalu rendah.</p> <p>Bahan terlalu pekat.</p> | <p>Pusing balik melawan arah jam untuk mendapatkan corak yang betul.</p> <p>Naikkan tekanan.</p> <p>Cairkan ke konsistensi yang betul.</p> |
| <p>Corak semburan terbelah</p>  | <p>Tekanan udara terlalu tinggi.</p> <p>Tombol pelarasan bendalir dipusing terlalu ke dalam.</p> <p>Injap pelaras penyembur ditetapkan terlalu tinggi.</p> | <p>Kurangkan pada alat kawal atur atau pemegang penyembur.</p> <p>Pusing balik melawan arah jam untuk mendapatkan corak yang betul.</p> <p>Pusing balik ikut arah jam untuk mendapatkan corak yang betul.</p> |
| <p>Semburan tersentak-sentak atau bergetar</p>  | <p>Muncung/dudukan bendalir yang longgar atau rosak</p> <p>Puting bekas bendalir longgar atau rosak</p> <p>Aras bahan terlalu rendah.</p> <p>Bekas terlalu sendeng</p> <p>Halangan pada laluan bendalir</p> <p>Nat pembungkus jarum bendalir longgar</p> <p>Nat pembungkus jarum bendalir rosak</p> | <p>Ketatkan atau gantikan</p> <p>Ketatkan atau gantikan bekas</p> <p>Isi semula</p> <p>Pegang dengan lebih tegak</p> <p>Pancur balik dengan pelarut</p> <p>Ketatkan</p> <p>Gantikan</p> |

Menyelesai Masalah yang Mungkin Dalam Pengendalian (sambungan)

| | | |
|---|---|--|
| Buih cat di dalam bekas | Muncung bendalir tidak ketat. | Muncung bendalir tidak ketat. Ketatkan ke 14–16 Nm (10–12 ft -lbs). |
| Bendalir bocor atau menitis dari tukup bekas | Tukup bekas longgar. Gasket Tukup Bekas Rosak Bendalir bocor dari lubang bolong | Ketatkan Tukup Bekas. Gantikan Gasket Tukup Bekas Bersihkan diafragma bebas titisan |
| Corak semburan berkurang | Aliran bahan tidak cukup Lohong tersekat di tukup Bekas Tekanan udara penyebaran yang rendah. | Pusingkan tombol pelaras bendalir ke luar atau tukar saiz muncung bendalir kepada yang lebih besar Bersihkan tukup dan buang sekatan lohong Naikkan tekanan udara dan seimbangkan semula penyembur. |
| Lebih semburan terlalu banyak. | Tekanan udara terlalu tinggi. Penyembur terlalu jauh dari permukaan kerja. | Kurangkan tekanan udara. Laraskan kepada jarak yang betul. |
| Semburan kering | Tekanan udara terlalu tinggi. Penyembur terlalu jauh dari permukaan kerja. Pergerakan penyembur terlalu laju. Aliran bendalir terlalu rendah. | Kurangkan tekanan udara. Laraskan kepada jarak yang betul. Perlahankan semburan. Putarkan skru pelaras ke luar atau gunakan saiz muncung lebih besar. |
| Bendalir bocor dari nat pembungkusan | Pembungkus atau Jarum Bendalir haus. | Gantikan. |
| Bendalir bocor atau menitis dari bahagian hadapan penyembur | Muncung bendalir atau jarum bendalir haus atau rosak. Bahan asing di dalam muncung bendalir. Jarum bendalir kotor atau terlekat di dalam pembungkusan jarum. Jarum bendalir atau muncung bendalir yang salah saiz. | Gantikan muncung bendalir dan jarum bendalir. Bersihkan. Bersihkan Gantikan muncung bendalir dan jarum bendalir. |
| Meleleh dan melendut | Terlalu banyak aliran bahan. Bahan terlalu cair. Penyembur disengetkan pada satu sudut, atau pergerakan penyembur terlalu lambat. | Pusingkan tombol pelaras bendalir mengikut arah jam atau tukar ke muncung bendalir dan jarum bendalir lebih kecil. Campur dengan betul atau semburkan salutan nipis. Pegang penyembur pada sudut yang betul untuk bekerja dan gunakan teknik penyembur yang betul. |

| AKSESORI | | | | | |
|---------------------------|----------------|--|--|----------------------------------|--|
| Tolak Tekanan Digital DGi | DGIPRO-502-BAR |  | MC-1-K50 | Bekas Pembancuh 600 cc pek 50 |  |
| Sepana | SN-28-K |  | Hos udara getah berlubang 10m x 8mm dengan lekapan 1/4 | H-6065-B (BSP) H-6065-N (NPS) |  |
| Pemutar TORX | SPN-8-K2 |  | Penyambung betina QD | MPV-424 |  |
| Pemutar Ayun MPV | MPV-60-K3 |  | Penyambung jantan QD | MPV-5 |  |
| Berus Pembersih | 4900-5-1-K3 |  | Pengatur Penapis DVFR | DVFR-8 |  |

JAMINAN

Produk ini dilindungi oleh jaminan satu tahun ITW Finishing Systems and Products Limited.

ITW Finishing Systems and Products
 Ringwood Road,
 Bournemouth,
 BH11 9LH, UK
 No. Tel. (01202) 571111
 No. Faks. (01202) 581940
 Alamat laman web <http://www.itwifeuro.com>

ITW Finishing Systems and Products adalah sebahagian daripada ITW Ltd. Pejabat Pendaftaran: Admiral House, St Leonard's Road, Windsor, Berkshire, SL4 3BL, UK. Didaftarkan di England: No 559693 No Vat 619 5461 24