

DEVILBISS

NO



SB-E-2-831 ISS.04

CE Ex II 2 GX

Teknisk bulletin

Sprøytepistoler i GTi-HD-serien med mateinnsugning og –trykk



Innholdsfortegnelse

Emne	Side
EF-konformitetserklæring	3
Delenumre	3
Beskrivelse av bruk	3
Settenes innhold	4
Konstruksjonsfunksjoner	4
Konstruksjonsmateriale	4
Spesifikasjoner og tekniske data	4
Sikkerhetsanvisninger	5
Deleliste	6
Forstørret deletegning	7
Montering, bruk, forebyggende vedlikehold og rengjøring	8
Utskifting av deler / vedlikehold	9
A. Vedlikehold av luftventil	9
B. Skifte ut luftventil	10
C. Nålpakning, spredeventilenhet	11
D. Sprøytehodeforsegling	12
E. Vedlikehold av væskeinntaksforsegling og sugekopp	13
F. Skjema 1 – Lufthette, Skjema 2 – Væskedyser og væskenåler	14
Feilsøking – Mulige problemer ved bruk	15
Tilbehør	17
Garanti	17

EF-konformitetserklæring

ITW Finishing UK, Ringwood Rd, Bournemouth, Dorset, BH11 9LH, Storbritannia, som produsent av sprøytepistol modell **GTiS-HD og GTiP-HD**, erklærer på eget ansvar, at utstyret som dette dokumentet omhandler er i overensstemmelse med følgende standarder eller andre normgivende dokumenter:

BS EN 292-1 DEL 1 OG 2: 1991, BS EN 1953: 1999; og er dermed i overensstemmelse med beskyttelseskravene i rådsdirektiv 98/37/EF vedrørende maskindirektivet, og;

EN 13463-1:2001, rådsdirektiv 94/9/EF vedrørende utstyr til bruk i områder der det er fare for eksplosjon som følge av brennbare eller eksplosive materialer beskyttelsesnivå II 2 G X. Dette produktet er også i overensstemmelse med EPA-retningslinjene, PG6/34. Ved henvendelse kan du få et effektivitetssertifikat vedrørende overførsel.

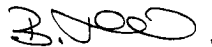

B. Holt, viseadm. dir.
1.12.2008

ITW Finishing Systems and Products forbeholder seg retten til å endre spesifikasjonen for utstyret uten forhåndsvarsel.

Delenumre

Bestillingsnummeret for GTi-HD-sprøytepistol med mateinnsugnings- og trykk er;

f.eks. GTi **S** HD-**H1-16** der:

H1	=	H1 Lufthette. Alternativer er T1, T2 og T3.
S	=	Mateinnsugning. Alternativ er P for matetrykk.
16	=	16 Dyse. Se skjema 2 på s. 14 for alternativer.

Beskrivelse av bruk

Denne GTi-HD-sprøytepistolen er en profesjonell sprøytepistol utstyrt med både HVLP-teknologi (høyt volum / lavt trykk) eller EPA-godkjent, Trans-Tech®-teknologi. GTi-HD er egnet for et stort utvalg av malinger, fargestoffer, beis, glasurer og lakk.

VIKTIG: Disse sprøytepistolene egner seg til bruk på både vann- og oljebaserte materialer. Disse pistolene er ikke egnet for bruk med svært korroderende og/eller slipende materialer. Hvis de brukes på slike materialer, må deler rengjøres og byttes ut oftere. Hvis du er i tvil om pistolen kan brukes med et spesielt materiale, kan du kontakte din DeVilbiss-forhandler eller DeVilbiss direkte.

MERK: Denne pistolen skal ikke brukes med løsemidler med halogenererte hydrokarboner eller rengjøringsmidler som 1,1,1,-trikloretan eller metylenklorid. Disse løsemidlene kan reagere med aluminiumskomponentene brukt i denne sprøytepistolen og koppen. Reaksjonen kan bli voldelig og føre til at utstyret eksploderer.

Settenes innhold (alle modeller)			
1	GTi-HD-sprøytepistol med mateinnsugning- eller -trykk	1	Skiftenøkkel (10 mm og 14 mm A/F)
1	TGC-innsugningsmatingskopp 1 liter (kun modeller	1	Moment-/flat skrutrekker
1	Koppefilter (kun modeller med mateinnsugning)	1	Rengjøringsbørste
1	Sett med fire fargede identifikasjonsringer	1	Servicebulletin

Konstruksjonsfunksjoner			
1	Lufthette (forniklet messing for lang levetid)	10	Vifteluftjustering (trinnløs regulering for sprøyting med viftemønster til rundsprøyting)
2	Låsering for lufthette (for enkel rotering av lufthetten)	11	Væskejustering (trinnløs regulering av væskevolumet)
3	Væskedyse (ideell for automotive deklakksystemer)	12	Avtakbart sprøytehode (for levetid for sprøytepipstolen)
4	Sprøytenål (med riflet aksel for enkel demontering)	13	Utskiftbart farge-ID-system (fire fargede ringer medfølger)
5	Væskeinntak (3/8 BSP-gjenge – kan brukes med DeVilbiss-systemer og de fleste andre koppesystemer)	14	Oksidert, sveiset aluminiumskropp (ergonomisk, ser bra ut, lang levetid, enkel å rengjøre)
6	Luftinntak (universalgjenge, aksepterer 1/4 BSP og 1/4 NPS)	15	Aluminiumssugekopp 1 liter (kun modeller med mateinnsugning)
7	Selvjusterende nålpakning (for problemfri bruk)	16	Koppelokk med dryppfri plateventil
8	Avtrekker (ergonomisk for komfort)	17	Luftventil (designen gir lav trekraft og lav trykktap)
9	Avtrekkerbolt- og -skruer (utformet for enkel utskifting)	18	Sprøytepipstol for vann- og løsemiddelbaserte materialer

Konstruksjonsmateriale	
Pistol	Oksidert aluminium
Lufthette	Forniklet messing
Væskedyse, væskenål, væskeinntak, avtrekkerbolt	Rustfritt stål
Sprøytehode	Oksidert aluminium
Fjær, klemme, skruer	Rustfritt stål
Forseglinger, pakninger	Løsemiddelbestandige materialer
Avtrekker	Forkrommet stål
Luftinntak, pistolhylse, sprederventilkropp, luftventilmutter, låsring for lufthette, knotter	Forkrommet messing
Luftventilenhet	Rustfritt stål, HPDE
Kopp	Aluminiumskopp, lokk og rør, ansats i harpikskompositt

Spesifikasjoner og tekniske data	
Lufttilførselsforbindelse	Universal 1/4" (passer 1/4" BSP og 1/4" NPS (M))
Maksimalt statisk luftinntakstrykk	P1 = 12 bar (175 psi)
Maksimalt statisk væskeinntakstrykk	P2 = 14 bar (203 psi)
Væsketilførselsforbindelse	Universal 3/8" (passer 3/8" BSP og 3/8" NPS (M))
Brukstemperatur	0 til 40 °C
Vekt (kun pistol)	650 g
(kun kopp)	420 g

SIKKERHETSADVARSLER

Brann og eksplosjon



Løsemidler og strykningsmaterialer kan være svært brannfarlige eller lett antennelige når de sprøytes. Les ALLTID instruksjonene fra sprøytematerialleverandøren og dokumenter med bestemmelser om helbredsskadelige stoffer før du tar utstyret i bruk.



Brukere må overholde alle lokale og nasjonale forskrifter og forsikringsselskapets krav angående ventilasjon, sikkerhetstiltak for brann samt drift og rengjøring på arbeidsområdet.



Dette utstyret, slik det er levert, må IKKE brukes sammen med halogenerte hydrokarboner.



Statisk elektrisitet kan genereres av væske og/eller luft som passerer gjennom slanger, under sprøyteprosessen og ved rengjøring med klut av ikke-ledende deler. For å forhindre tenningskilder fra status utladning må det benyttes jording på sprøytepipstolen og annet metallisk utstyr. Det er avgjørende at man bruker ledende luft- og/eller væskeslanger.



Personlig beskyttelsesutstyr



Giftige damper – Enkelte materialer kan være giftige, forårsake irritasjon eller på en annen måte være helseskadelige når de sprøytes. Du må alltid lese alle etiketter og all sikkerhetsinformasjon for materialet før du sprøyter. Følg alle anbefalinger. Hvis du er i tvil, må du kontakte din materialleverandør.



Vi anbefaler at du til enhver tid bruker utstyr som beskytter mot innånding av giftige damper. Utstyret må være kompatibelt med materialet som skal sprøytes.



Du må alltid bruke øyebeskyttelse når du bruker eller rengjør sprøytepipstolen.



Du må bruke hansker når du bruker eller rengjør utstyret.

Opplæring – Personalet må få tilstrekkelig opplæring i sikker bruk av utstyret.

Misbruk

Du må aldri sikte på en kroppsdelt med sprøytepipstolen.

Du må aldri overstige utstyrets maksimale anbefalte arbeidstrykk.

Det kan være farlig å bruke reservedeler som ikke er anbefalte eller som ikke er originale.

Før du utfører vedlikehold på utstyret eller rengjør det, må alt trykk isoleres og utlases.

Produktet må rengjøres med en pistolvaskemaskin, og må fjernes og tørkes rett etter rengjøring. Når det brukes for mye rengjøringsløsning på produktet over lengre tid, kan dette forårsake skade.

Lydnivå



Sprøytepipstolens A-veide lydnivå kan overstige 85 dB (A) avhengig av hvilken innstilling som brukes. Ved henvendelse kan du få detaljer om relevant lydnivå. Vi anbefaler at du til enhver tid bruker hørselsvern når du sprøyter.

Bruk

Sprøyteutstyr med høyt trykk kan være utsatt for rekyl. Under visse omstendigheter kan slike krefter føre til slitasjeskader for operatøren.

DELELISTE

REF. NR.	BESKRIVELSE	DELENR.:	ANT.	REF.N R.	BESKRIVELSE	DELENR.:	ANT.
1	Låsering for lufthette	PRO-405-K	1	36	Luftventilenhet	SN-402-K	1
3	Lufthette	-	1	*37	Avtrekkerbolt og -skruer (T20 TORX)	-	1
4	Låseklemme for lufthette	JGA-156-K5	1	38	Avtrekker	-	1
6	Lufthette og -ring	Se skjema 1 på s. 14	1	*39	Avtrekkerbolt	-	1
8	Væskedyse	Se skjema 2 på s. 14	1	40	Avtrekker-, bolt- og skruesett	SN-21-K	1
9	Sprøytehode	-	1	42	Luftinntak	SN-40-K	1
*10	Sprøytehodesett (to deler)	SN-18-1-K2	1	43	Farge-ID-ringsett (fire farger)	SN-26-K4	1
11	Sprøytehode- og forseglingssett	SN-17-1-K	1	44	Luftreguleringsventil	PRO-411-K	1
*12	Pistolhylseforsegling	-	1	45	Sikringsring	-	1
13	Pistolhylse	-	1	46	Ventilhode	-	1
14	Pistolhylse og -forsegling	SN-6-K	1	47	Skive	-	1
15	Væskenaal	Se skjema 2 på s. 14	1	48	Ventilkropp	-	1
*16	Nålfjær	-	1	49	Ventilaksel	-	1
*17	Nålfjærpute	-	1	50	Fordelerplate	SN-41-K	1
18	Justeringsknott for væske	-	1	51	Bolt- og skruesett	SN-405-K5	1
19	Sett med justeringsknott for væske, fjær og pute	PRO-3-K	1	52	Vedlikeholdsverktøy for luftventil	-	1
*20	Låseklemme	-	2	53	Momentnøkkel	SPN-8-K2	1
21	Sprederventilkropp	-	1	54	Væskinntakskobling	-	1
*22	Sprederventilforsegling	-	2	55	Låsemutter	-	1
23	Justeringsknott for sprederventil	-	1	56	Forsegling	-	1
*24	Sprederventilstift	-	2	57	Væskinntakskoblingssett	PRO-12-K	1
25	Sprederventilenhet	PRO-404-K	1	Kun modeller med sugekopp			
*26	Nålpakning	-	1	58	Sugekopp	KR-566-1-B	1
*27	Pakningsfjær	-	1	59	Lokkpakning – sett med 3 stk.	KR-11-K3	1
28	Pakningsmutter	-	1	60	Drypplokksett – sett med fem stk.	KR-115-K5	1
29	Sett med pakning, fjær og pakningsmutter	SN-404-K	1	61	Filter – sett med ti stk.	KR-484-K10	1
30	Luftventilkropp	-	1	62	Lokkenhet	KR-4001-B	1
31	Luftventilhylster	-	1	63	Sugekopp	KR-466-K	1
32	Luftventildokk	-	1	VEDLIKEHOLDSDELER			
33	Luftventilfjær	-	1	Reparasjonssett for sprøytepistol (inkluderer elementer merket med *)		PRO-415-1	
34	Luftventilfjærpute	-	1	Forseglings- og stiftsett, sett med fem deler (artikkel 20, 22 og 24)		GTi-428-K5	
35	Luftventilforsegling	SN-34-K5	1	For tilbehør, se side 17			

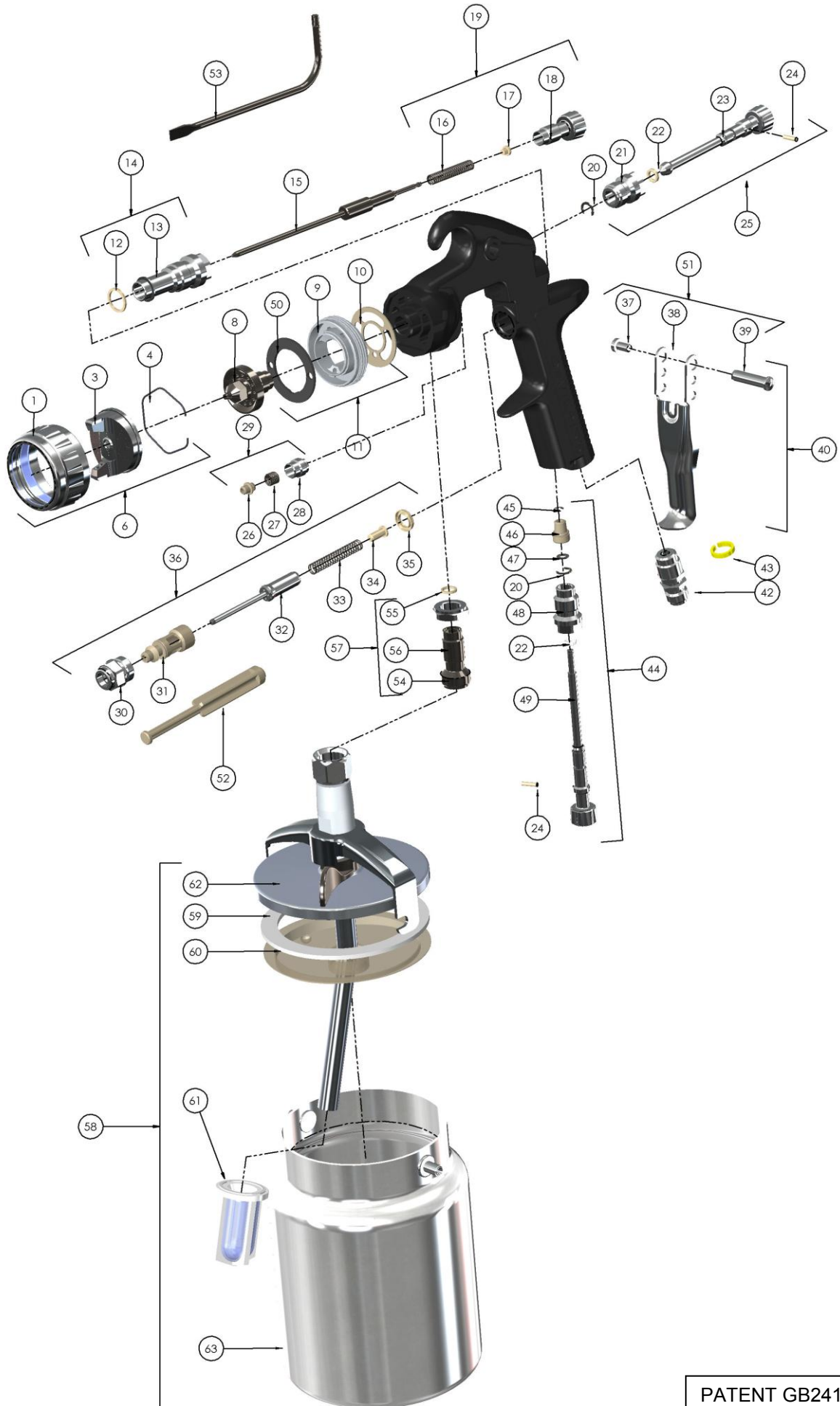

PATENT GB2417544

MONTERING

For maksimal overføringseffektivitet, ikke bruk høyere trykk enn det som er nødvendig for å fordele materialet som benyttes. **MERK: Når du bruker H1, HVLP-oppsett, ikke benytt inntakstrykk på mer enn 2 bar.**

1. Koble sprøytepipstolen til en ren, fuktighets- og oljefri lufttilførsel ved hjelp av en ledende slange, med indre diameter på minst 8 mm.

MERK

Avhengig av hvor lang slangen er, kan det være nødvendig med slange med større indre diameter. Monter et trykkmanometer på pistolhåndtaket. Mens pistolens avtrekker holdes inne, juster regulert trykk til 2,0 bar. Ikke bruk høyere trykk enn det som er nødvendig for å fordele materialet som benyttes. For høyt trykk vil forårsake ekstra oversprøyting og redusere overføringseffektivitet.

MERK

Hvis det er nødvendig med hurtigkoblinger, bruk kun hurtigkoblinger med høy strømnings som er godkjente for HVLP-bruk. Andre typer koblinger vil ikke ha nok luftgjennomstrømnings for korrekt pistolfunksjon.

MERK

Hvis det brukes en luftjusteringsventil ved pistolinntaket, bruk DGIPRO-502-bar digitalt trykkmanometer. Noen konkurrerende justeringsventiler har betydelig trykkfall som kan ha negativ effekt på sprøyteytteevnen. DGI digitalt trykkmanometer har minimalt trykktap, noe som er viktig ved HVLP-sprøyting.

2. **KUN MODELLER MED MATEINNSUGNING:**

Fest koppelokket (62) til væskeinntakskoblingen (54). Plasser åket i rett vinkel til pistolen med ansattspaken foran (se bilde). Påse at ventileringshullet i den dryppfrie plateventilen (60) er i 180° vinkel til ventileringshullet på lokket. Stillingen til den dryppfrie ventilen (63) er ikke viktig.

3. **MODELLER MED MATETRYKK:** Koble væsketilførselsslengen til væskeinntakskoblingen (54).

MERK

Før du bruker pistolen, skylld den med løsemiddel for å sikre at væskegjennomløpet er rent.

BRUK (MODELLER MED MATEINNSUGNING)

1. Bland sprøytematerialet i henhold til produsentens instruksjoner og filtrer materialet.
2. Fyll koppen til ikke mer enn 20 mm fra toppen av koppen. IKKE FYLL I FOR MYE.
3. Fest til koppelokket.

ALLE MODELLER

4. Vri væskejusteringsknotten (18) med klokken for å forhindre væskenålbevegelse.

5. Vri sprederventilens justeringsknott (23) mot klokken til den er helt åpen.
6. Juster inntakslufttrykket til 2,0 bar.
7. Vri væskejusteringsknotten mot klokken til den første gjengen blir synlig.
8. Testsprøyt. Hvis resultatet er for tørt, kan du redusere luftinntaket ved å redusere luftinntakstrykket.
9. Hvis resultatet er for vått, kan du redusere væskestrømmen ved å vri væskejusteringsknotten (18) med klokken. Hvis fordelingen er for grov, kan du øke inntakslufttrykket. Dersom den er for fin, kan du redusere inntakstrykket.
10. Mønsterstørrelsen kan reduseres ved å vri sprederventilknotten (23) med klokken.
11. Hold pistolen loddrett i forhold til overflaten som skal sprøytes. Hvis du ikke holder den loddrett, kan det resultere i at overflatebehandlingen blir ujevn.
12. Anbefalt sprayavstand er 150–200 mm.
13. Spray kantene først. Overlapp hvert strøk med minimum 75 %. Beveg pistolen med jevn hastighet.
14. Du må alltid stenge lufttilførselen og løse ut trykket når pistolen ikke er i bruk.

FOREBYGGENDE VEDLIKEHOLD OG RENGJØRING

For å rengjøre lufthetten og væskedysen, børst utvendig med en børste med stiv bust. Hvis det er nødvendig å rengjøre hettehullene, bruk et kostehår eller en tannpirker om mulig. Hvis man bruker en ståltråd eller et hardt instrument, må man utvise ekstrem varsomhet for å ikke å skade hullene, noe som vil ødelegge spraymønsteret.

For å rengjøre væskegjennomløpene, fjern overflødig materiale fra koppen eller koble fra slangen for modeller med matetrykk, og skylld med pistolvaskløsning. Tørk av pistolen utvendig med en fuktig klut. Senk aldri pistolen ned i løse- eller rengjøringsmidler, da dette har negativ effekt på smøremidlene og kan forkorte pistolens levetid.

MERK

Når du erstatter væskedysen eller væskenålen, skift ut begge to samtidig. Hvis man bruker slitte deler kan det oppstå væskelekkasje. Se side 14, skjema 2. Skift også ut nålpakningen på samme tid. Stram væskedysen til 14–16 Nm. Ikke stram for mye.

FORSIKTIG

For å hindre skade på væskedysen (8) eller væskenålen (15), pass på at du enten 1) trykker og holder inne avtrekkeren samtidig som du strammer eller løsner væskedysen, eller 2) fjerner væskejusteringsknotten (18) for å avlaste fjærtrykket mot nålkragen.

SUGEKOPP. Tøm overflødig materiale og rengjør koppen. Påse at ventileringshullene i plateventilen (60) og lokket (63) er klare.

Utskifting av deler / vedlikehold

INSTRUKSJONER FOR LUFTVENTIL

Vedlikehold av luftventil

Årsaker for vedlikehold av luftventil:

- A) Luftventilen fungerer ikke som den skal (må kanskje rengjøres).
 - B) Rutinemessig vedlikehold.
 - C) Luftlekkasje (utsifting anbefalt, se s. 10).
1. Fjern avtrekkeren ved hjelp av medfølgende verktøy (SPN-8) eller TORX T20-nøkkel. (Se fig. 1 og 2.)
 2. Skru løs luftventilen ved hjelp av SN-28-skiftenøkkel (14 mm). (Se fig. 3.)
 3. Fjern luftventilen ved å gripe tak i akselen. (Se fig. 4.)
 4. Fjern fjæren med fjærputen. (Se fig. 5.)
 5. IKKE FJERN BAKRE FORSEGLING (35) FRA SPRØYTEPISTOLEN. (Se fig. 6.)
 6. IKKE FJERN PLASTHYLSTERET FRA LUFTVENTILKROPPEN, DA DETTE KAN FØRE TIL SKADE PÅ HYLSTERET. (Se fig. 7.)
 7. RENGJØR
 - a. Fjern alle malingsrester. (Se fig. 8.)
 - b. De fire dokkhullene må være fri for blokkering. (Se fig. 9.)
 - c. Akselen må være fri til å flyte i dokken. (Se fig. 10.)
 - d. Akselen må gli gjennom hylsteråpningen med svak motstand (pga. forseglingen).
 - e. Bakre forsegling må være rent og på plass i åpningen. (Se fig. 6.)
 - f. Hvis punktene overfor ikke kan avhjelpes, skift ut luftventilen. (se Skifte ut luftventilen på s. 10.)
 8. Skift ut fjæren og påse at enden med plastlagerputen føres inn først. (Se fig. 5.)
 9. Før luftventilenheten i pistolen og før forsiktig frem over fjæren og gjennom bakre forsegling. (Se fig. 11.)
 10. Stram luftventilenheten med fingrene først, og stram så med SN-28-skiftenøkkel (14 mm). (Se fig. 12 og 3.)
 11. Skift ut avtrekker. (Se fig. 2 og 1.)
 12. Hvis det finnes en luftlekkasje gjennom pistolen, kan det være nødvendig å skifte ut luftventilen. (se Skifte ut luftventilen på s. 10.)

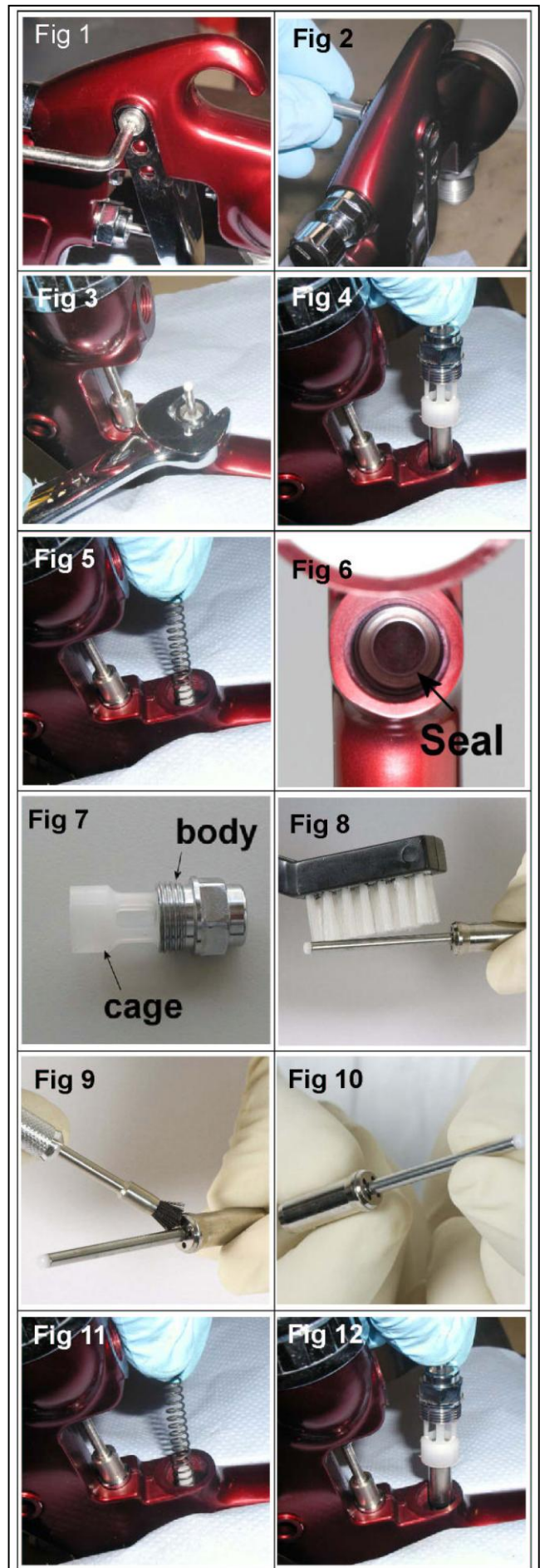



Skifte ut luftventil

Årsaker for å skifte ut luftventil:

- A) Luftlekkasje gjennom pistolen.
- B) Luftventilen fungerer ikke korrekt.

1. Fjern avtrekkeren ved hjelp av SPN-8- eller TORX T20-nøkkel som medfølger i settet. (Se fig. 13 og 14.)
2. Skru løs luftventilen ved hjelp av SN-28-skiftenøkkel (14 mm) . (Se fig. 15.)
3. Fjern luftventilen ved å gripe tak i akselen. (Se fig. 16.)
4. Fjern fjæren med fjærputen. (Se fig. 17.)
5. Hekt ut bakre forsegling ved hjelp av vedlikeholdsverktøyet (56). (Se fig. 18 og 19.)
6. Rengjør luftventilåpningen i sprøytepistolen med børsten som medfølger i settet.
7. Plasser den nye, bakre forseglingen på vedlikeholdsverktøyet (56). Riflene må passe inn i vedlikeholdsverktøyets form. (Se fig. 20.)
8. Dytt bakre forsegling fast inn i hullet opp til skulderen ved hjelp av vedlikeholdsverktøyet. (Se fig. 21 og 22.)
9. Før inn den nye fjæren og påse at enden med plastlagerputen føres inn først. (Se fig. 17.)
10. Før luftventilenheten i pistolen og før forsiktig frem over fjæren og gjennom bakre forsegling. (Se fig. 23.)
11. Stram luftventilenheten med fingrene først, og stram så med SN-28-skiftenøkkel (14 mm). (Se fig. 24 og 15.)
12. Skift ut avtrekker. (Se fig. 14 og 13.)

Utskifting av deler / vedlikehold

NÅLPÅKNING

INSTRUKSJONER FOR UTSKIFTING

13. Fjern avtrekkeren ved hjelp av SPN-8- eller TORX T20-driver. (Se fig. 25 og 26.)
14. Fjern væskejusteringsknotten og nålfjæren med fjærputen fra pistolen. (Se fig. 27 og 28.)
15. Fjern væskenaålen fra sprøytepistolen. (Se fig. 29.)
16. Løsne og fjern pakningsmutteren ved hjelp av SPN-8-nøkkel eller flat skrutrekker. (Se fig. 30 og 31.)
17. Kast gammel pakning og pakningsfjær hvis den har blitt skiftet ut. Rengjør pakning hvis den brukes på nytt. Rengjør også pakningsfjæren og mutteren. (Se fig. 32.)
18. Sett sammen pakningen igjen (se fig. 32). Sett inn sprøytepistolen for hånd (se fig. 33) og stram til. (Se fig. 30 og 31.)
19. Før væskenaålen helt inn i pistolkroppsetet i væskedysen. (se fig. 34.)
20. Før inn nålfjæren, fjærputen og væskejusteringsknotten. (Se fig. 28 og 27.) Skift ut avtrekkeren. (Se fig. 25 og 26.)
21. Hold pistolens avtrekker helt inne og skru i væskejusteringsknotten til den stanser. Skru den ut 1/2 omdreining og nålen vil kunne bevege seg helt ut og inn.
22. Trykk inn avtrekkeren flere ganger for å bekrefte at det fungerer som det skal.

SPREDERVENTILENHET

UTSKIFTING/VEDLIKEHOLD

Sprederventilenheten kan skiftes ut hvis den er skadet. Fjern ved hjelp av SN-28-skiftenøkkel (14 mm) (se fig. 35 og 36). Den interne forseglingen kan skiftes ut og er inkludert i GTi PRO-pistolgjenbyggingssett.

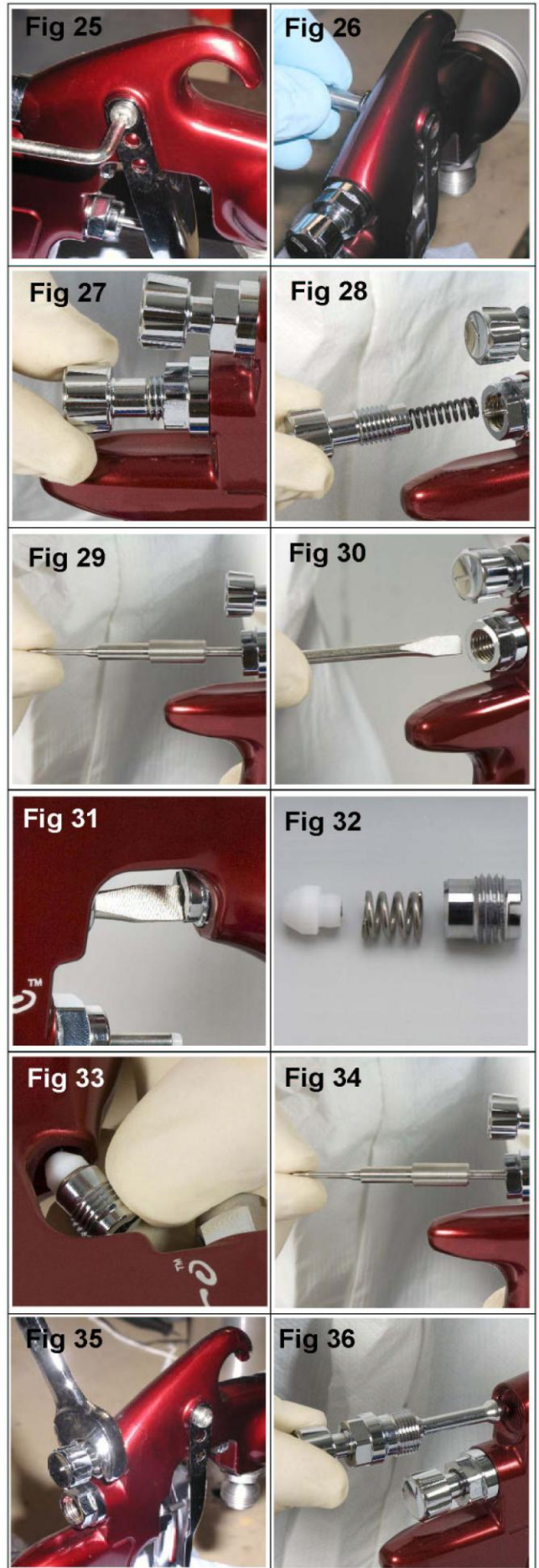

Utskifting av deler / vedlikehold

SPRØYTEHODEFORSEGLING UTSKIFTING

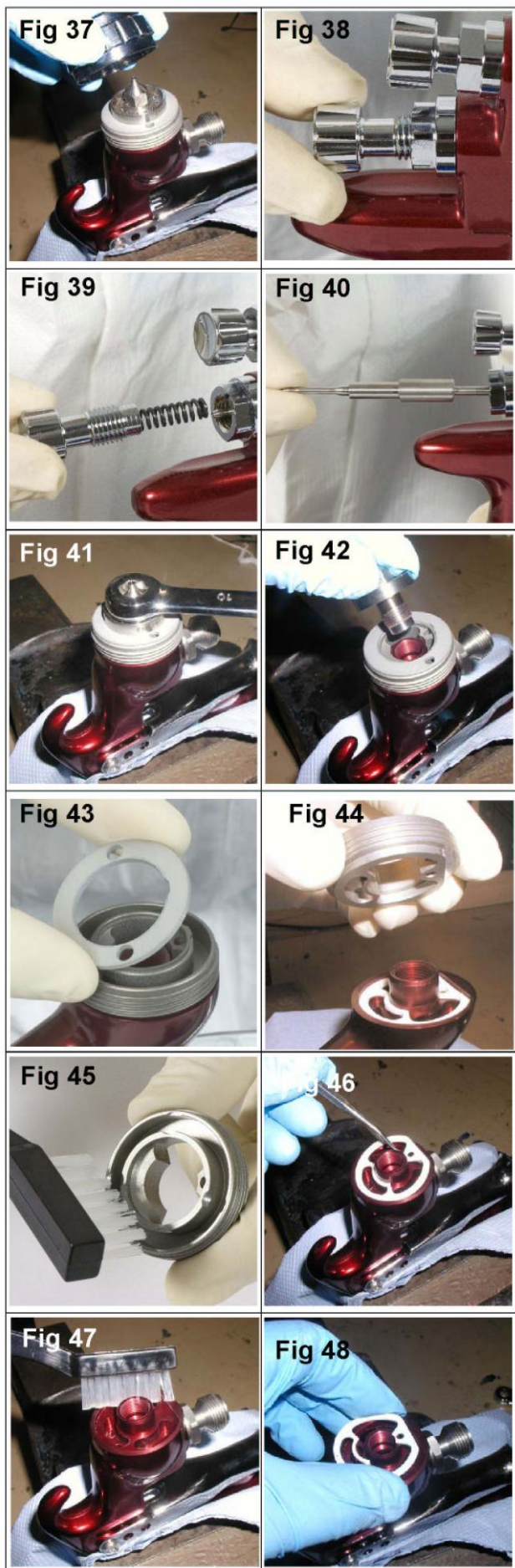

1. Ta av lufthetten og låseringen. (Se fig. 37.)
2. Fjern væskejusteringsknott, fjær og fjærpute. (Se fig. 38 og 39.)
3. Fjern væskenålen fra sprøytepistolen. (Se fig. 40.)
4. Fjern væskedysen ved hjelp av SN-28-ringskiftenøkkel (10 mm) og frontplate. (Se fig. 41 og 42.)
5. Fjern sprøytehode. (Se fig. 44.)
6. Rengjør sprøytehodet med en myk børste. (se fig. 45.)
7. Fjern sprøytehodeforsiglingen ved hjelp av en liten skrutrekker eller pirker. (Se fig. 46.)
8. Rengjør pistolens forside om nødvendig ved hjelp av myk børste, samt sprøytehodet, væskedysen, lufthetten og låseringen. (Se fig. 47.)
9. Plasser en ny sprøytehodeforsigling på pistolens fremside, og påse at flaten på forsiglingen justeres i samsvar med flaten på pistolen. (Se fig. 48.)
10. Monter frontplaten på sprøytehodet, monter sprøytehodet på pistolkroppen og påse at flaten på undersiden av sprøytehodet står likt pistolkroppens flate. Monter væskedysen, lufthetten og låseringen. Stram væskedysen til 14–16 Nm. Ikke stram væskedysen for mye. (Se fig. 44, 43, 42, 41 og 37.)
11. Før væskenålen helt inn i pistolkroppsetet i væskedysen. (Se fig. 40.)
12. Før inn nålfjæren, fjærputen og væskejusteringsknotten. (Se fig. 39 og 38.)
13. Hold pistolens avtrekker helt inne og skru i væskejusteringsknotten til den stanser. Skru den ut 1/2 omdreining og nålen vil kunne bevege seg helt ut og inn.
14. Trykk inn avtrekkeren flere ganger for å bekrefte at det fungerer som det skal.

Utskifting av deler / vedlikehold

VÆSKEINNTAKSFORSEGLING

1. Løsne låsemutter (55) med 18 mm skiftenøkkel (se fig. 49).
2. Skru løs væskeinntaksadapteren (54) med 8 mm sekskantnøkkel (se fig. 50).
3. Fjern væskeinntaksadapteren (se fig. 51).
4. Fjern forseglingen (56) og skift ut med den nye forseglingen (se fig. 52).
5. Skift ut væskeinntaksadapteren (se fig. 51).
6. Stram med 8 mm sekskantnøkkel (se fig. 50).
7. Stram låsemutteren (55) med 18 mm skiftenøkkel (se fig. 49).

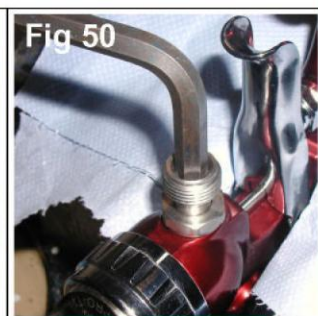

SUGEKOPPELOKK

1. Fjern den dryppfrie plateventilen (60). Rengjør eller skift ut ventilen. Påse at ventilhullet ikke er tilstoppet (se fig. 53).
2. Fjern koppepakningen (59) (se fig. 54).
3. Påse at ventilhullet i lokket (62) er rent og ikke tilstoppet (se fig. 55).
4. Vi anbefaler at koppepakningen (59) erstattes med en ny for å unngå koppelekkasjer (se fig. 56).
5. Monter den dryppfrie plateventilen igjen. Plasser ventileringshullet i plateventilen 180° bort fra ventileringshullet (se fig. 57).

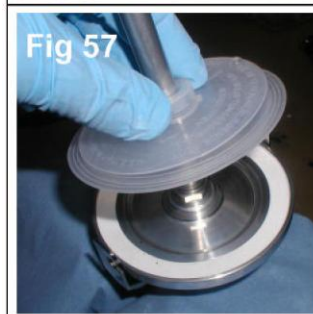
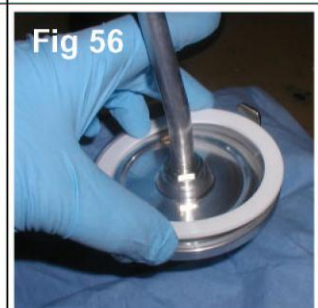
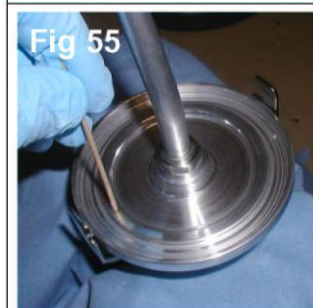
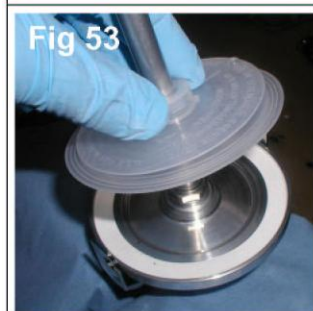

Utskifting av deler / vedlikehold

Skjema 1 – Lufthetter

SPRØYTEPISTOL	DELENR. FOR LUFTHETTE	TEKNOLOGI	MERKE PÅ LUFTHETTE	ANBEFALT INNTAKSTRYKK (bar)	LUFTGJENNOMSTRØMNING (L/min) ved 2 bar
GTi-HD	PRO-100-H1-K	HVLP	H1	2,0	450
	PRO-100-T1-K	TRANS-TECH®	T1	2,0	280
	PRO-100-T2-K	TRANS-TECH®	T2	2,0	350
	PRO-100-T3-K	TRANS-TECH®	T3	2,0	300

MERK: Når man fjerner lufthetten fra låseringen, skal du ikke fjerne slip-ring- (2) eller låseringforseglingen (5) fra låseringen. Det kan føre til skade på delene. Slip-ring- og låseringforseglingen er ikke tilgjengelige som utskiftingsdeler. Tørk ganske enkelt av delene og sett dem sammen med en ny eller ren lufthette.

Skjema 2 – Væskedyseområde og væskenåler

SPRØYTEPISTOL	DELENR. FOR VÆSKEDYSE	DELENR. FOR NÅL
GTi S HD	PRO-200-16-K	PRO-315-K
	PRO-200-18-K	
	PRO-200-20-K	
GTi P HD	PRO-205-085-K	PRO-305-085-10-K
	PRO-205-10-K	PRO-305-12-14-K
	PRO-205-12-K	
	PRO-205-14-K	
	PRO-200-16-K	PRO-315-K
	PRO-200-18-K	
	PRO-200-20-K	

MERK: Når du erstatter væskedyse eller væskenålen, skift ut begge to samtidig. Stram til 18–20 Nm. Ikke stram væskedyse for mye. Bruk SN-28-skiftenøkkel (10 mm) som følger med pistolen og kontroller med en stillbar momentnøkkel.



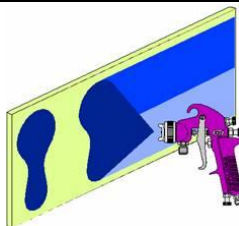
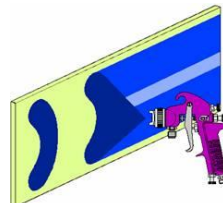
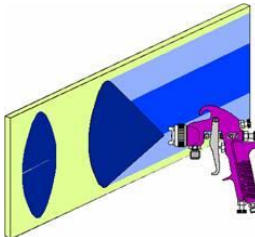
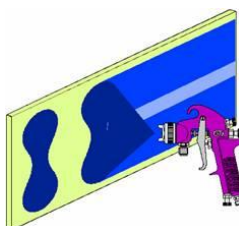
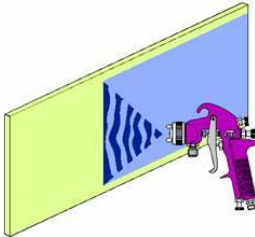







Feilsøking – Mulige problemer ved bruk

TILSTAND	ÅRSAK	LØSNING
<p>Tungt mønster øverst bunn i midten</p>   <p>Tung mønster på høyre eller venstre side</p>	<p>Hornhullene er tilstoppet.</p> <p>Blokkering øverst eller nederst i væskedyse.</p> <p>Hette og/eller dysesete er skittent.</p> <p>Venstre eller høyre hornhull er tilstoppet.</p> <p>Smuss på venstre eller høyre side av væskedyse.</p>	<p>Rengjør. Brotsj med ikke-metallisk spiss.</p> <p>Rengjør.</p> <p>Rengjør.</p> <p>Rengjør. Brotsj med ikke-metallisk spiss.</p> <p>Rengjør.</p>
<p>Korrigerings av topptungt, bunntungt, høyretungt eller venstretungt mønster:</p> <p>1. Avgjør om blokkeringen er på lufthetten eller væskedysen. Gjør dette ved å lage et testsprøytemønster. Roter deretter hetten en halv omdreining og spray et annet mønster. Hvis defekten inverteres, er blokkeringen på lufthetten. Rengjør lufthetten som tidligere oppgitt. Kontroller også om det finnes tørket malingen rett på innsiden av åpningen midt på hetten, fjern ved å vaske med løsemiddel.</p> <p>2. Hvis defekten ikke inverteres, er blokkeringen på væskedysen. Rengjør dysen. Hvis problemet ikke avhjelpes, skift ut dysen.</p>		
<p>Tungt mønster i midten</p> 	<p>Spreaderjusteringsventil stilt for lavt.</p> <p>Fordelingstrykket er for lavt.</p> <p>Materialet er for tykt.</p>	<p>Vri ut mot klokken for å oppnå korrekt mønster.</p> <p>Øk trykket.</p> <p>Tynn til korrekt konsistens.</p>
<p>Spaltet sprøytemønster</p> 	<p>Luftrykket er for høyt.</p> <p>Væskejusteringsknotten er skrudd for langt inn.</p> <p>Spreaderjusteringsventil stilt for høyt.</p>	<p>Reduser regulatoren eller pistolhåndtaket.</p> <p>Vri ut mot klokken for å oppnå korrekt mønster.</p> <p>Skru inn med klokken for å oppnå korrekt mønster.</p>
<p>Rykkete eller sprutete sprøyting</p> 	<p>Løs eller skadet væskedyse/sete</p> <p>Løs eller sprukket væskenippel på kopp</p> <p>Materialnivået er for lavt</p> <p>Beholder tippet for langt</p> <p>Blokkering i væskegjennomstrømning</p> <p>Løs væskenålpakningsmutter</p> <p>Skadet væskenålpakning</p>	<p>Stram til eller skift ut</p> <p>Stram til eller skift ut kopp</p> <p>Fyll på</p> <p>Hold retttere</p> <p>Spyl med løsning</p> <p>Stram</p> <p>Skift ut</p>
<p>Malingsbobler i koppen</p>	<p>Væskedyse ikke strammet til.</p>	<p>Væskedyse ikke strammet til.</p> <p>Stram til 14–16 Nm.</p>

Feilsøking – Mulige problemer ved bruk (forts.)

Væskelekkasje eller drypp fra koppelokk	Koppelokk løst. Skadet kopplokkpakning. Væskelekkasje fra ventileringshullet.	Skru fast koppelokket. Skift ut kopplokkpakning. Rengjør dryppfri plateventil.
For lite sprøytemønster	Ikke stor nok materialgjennomstrømning Blokkert ventil i koppelokk Lavt fordelingslufttrykk	Skru væskejusteringsknotten ut eller endre til større væskedyse Rengjør lokk og avblokkering ventilen Øk lufttrykk og balanser pistolen igjen.
Mye oversprøyting	Lufttrykket er for høyt. Pistolen er for langt fra arbeidsoverflaten.	Reduser lufttrykket. Juster til korrekt avstand.
Tørr sprøyting.	Lufttrykket er for høyt. Pistolen er for langt fra arbeidsoverflaten. Pistolbevegelse for rask. Væskegjennomstrømning er for lav.	Reduser lufttrykket. Juster til korrekt avstand. Reduser hastighet. Skru ut nåljusteringskruen eller bruk større dyse.
Væske lekker fra pakningsmutter	Pakningen eller væskenål er slitt.	Skift ut.
Væske lekker eller drypper fra pistolens forside	Væskedyse eller væskenål slitt eller skadet. Fremmedelement i væskedyse. Væskenålen er skitten eller sitter fast i nålpakning Væskenål eller -dyse har feil størrelse.	Skift ut væskedyse og -nål. Rengjør. Rengjør. Skift ut væskedyse og -nål.
Renner og siger	For høy materialgjennomstrømning. Material for tynt. Pistolen vippet i vinkel eller pistolbevegelse for langsom.	Skru væskejusteringsknotten med klokken eller skift til mindre væskedyse og væskenål. Bland korrekt eller påfør tynne lag. Hold pistolen i rett vinkel under arbeid og benytt til korrekt pistolteknikk.

TILBEHØR

DGi digitalt trykkmanometer	DGIPRO-502-BAR		MC-1-K50	Blandekopper på 600 cc (pakke med 50)	
Skiftenøkkel	SN-28-K		10 m Gummiluftslange med åpning på 8 mm med ¼" koblinger	H-6065-B (BSP) H-6065-N (NPS)	
Momentdriver	SPN-8-K2		QD-hunnkobling	MPV-424	
Dreibar MPV	MPV-60-K3		QD-hannkobling	MPV-5	
Rengjøringsbørste	4900-5-1-K3		DVFR-filterregulator	DVFR-8	

GARANTI

Dette produktet dekkes av ITW Finishing Systems and Products Limiteds ettårsgaranti.

ITW Finishing Systems and Products
 Ringwood Road,
 Bournemouth,
 BH11 9LH, UK
 Tlf.nr. (+44) 1202 571111
 Faksnr. (+44) 1202 581940
 Internett-adresse <http://www.itwifeuro.com>

ITW Finishing Systems and Products er en avdeling av ITW Ltd. Registrert kontor: Admiral House, St Leonard's Road, Windsor, Berkshire, SL4 3BL, STORBRITANNIA. Registrert i England: Nr. 559693 Mva-nr. 619 5461 24