

DEVILBISS

SV



SB-E-2-851 UTG.04

CE Ex II 2 G X

Teknisk rapport

SRI HD-serien med sprutpistoler med självtrycksmatning för punktreparationer och mindre områden



Innehållsförteckning

Ämne	Sida
EG-försäkran om överensstämmelse	3
Delnummer	3
Bruksanvisning	3
Satsinnehåll	4
Konstruktionsegenskaper	4
Konstruktionsmaterial	4
Specifikationer och tekniska data	4
Säkerhetsåtgärder	5
Dellista	6
Sprängskiss över delar	7
Montering, Användning, Förebyggande underhåll och rengöring	8
Byte av delar/underhåll	9
A. Service av luftventilen	9
B. Byte av luftventilen	10
C. Nålpackning, Vätskeinsats, Fördelarventilsenhet	11
D. Spruthuvudstättning	12
E. Diagram 1 – Luftmunstycken, Diagram 2 – Dysor och vätskenålar	13
Felsökning av driftproblem	14
Tillbehör	16
Garanti	16

EG-försäkran om överensstämmelse

Vi, ITW Finishing UK, Ringwood Rd, Bournemouth, Dorset, BH11 9LH, Storbritannien, tillverkare av sprutpistolmodellerna **SRi-HD**, förklarar, som ensam ansvarig, att utrustningen som beskrivs i detta dokument överensstämmer med följande standarder och andra normgivande dokument:

BS EN 292-1 DELAR 1 OCH 2: 1991, BS EN 1953: 1999; och därmed överensstämmer med skyddskraven i rådets direktiv 98/37/EG som relaterar till Maskinsäkerhetsdirektivet, och;

EN 13463-1:2001, rådets direktiv 94/9/EG som relaterar till utrustning och säkerhetssystem som är avsedda för användning i explosionsfarliga omgivningar, skyddsnivå II 2 G X.

Produkten överensstämmer också med kraven i EPA:s riktlinjer, PG6/34. Certifikat rörande överföringseffektivitet finns att få på begäran

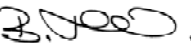
B. Holt, vice vd
1 dec. 2008

ITW Finishing Systems and Products förbehåller sig rätten att ändra på utrustningsspecifikationerna utan föregående meddelande.

Delnummer

Orderkoden för SRi HD-sprutpistolen är:

t.ex. SRiHD-TS1-10, där

TS1 = TS1 luftmunstycke. Alternativen är HS1 och RS1 (rundsprutning).
10 = 10-dysa. Alternativen är 08, 12 eller 14.

Bruksanvisning

Denna högkvalitativa SRi HD-sprutpistol för professionell användning har utformats för höga volymer och är utrustad med teknik för lågt tryck (HVLP) eller EPA-godkänd Trans-Tech®-teknik. HVLP-tekniken minskar översprutning och begränsar luftmunstycket till 0,7 bar (10 psi). Trans-Tech®-tekniken uppfyller kraven i EPA då den medför en överföringseffektivitet som är högre än 65 %.

VIKTIGT: Dessa sprutpistoler är lämpliga att använda med både vatten- och lösningsmedelsbaserade bstrykningsmaterial. De är inte avsedda för användning med kraftigt korroderande material och/eller material med slipverkan. Om sprutpistolerna används med sådana material kan man räkna med att behovet av rengöring och/eller byte av delar kommer att öka. Om du är tveksam om huruvida ett visst material lämpar sig för utrustningen, kan du kontakta antingen din DeVilbiss-distributör eller DeVilbiss direkt.

OBS! Pistolen får inte användas med lösningsmedel som innehåller halogenkolväten eller rengöringsmedel som 1,1,1-trikloretylen eller metylenklorid. Dessa lösningsmedel kan reagera med de aluminiumkomponenter som finns i pistolen och koppen. Reaktionen kan bli våldsam och leda till att utrustningen exploderar.

Satsinnehåll (alla modeller)			
1	SRi HD-sprutpistol med självtrycksmatning	1	Skiftnyckel (för sexkantiga skruvhuvuden på 6 och 10 mm)
1	SRi-kopp för självtrycksmatning	1	Torx-/bladmejsel
1	Koppfilter	1	Liten rengöringsborste
1	Sats med fyra identifieringsringar i olika färger	1	Stor rengöringsborste
1	Tratt	1	Service rapport på cd

Konstruktionsegenskaper			
1	Luftmunstycke (nickelpläterad mässing för lång hållbarhet)	10	Fläktluftsjustering (steglös reglering från solfjäderformig till rund sprutyta)
2	Stoppring till luftmunstycke (för enkel rotering av luftmunstycket)	11	Vätskejustering (steglös reglering av vätskevolymen)
3	Dysa (idealisk till täckfärg för bil)	12	ID-system med utbytbara färger (fyra färgade ringar medföljer)
4	Vätskenål (spårförsett skaft för enkel borttagning)	13	Eloxerat, smitt pistolhus i aluminium (ergonomiskt, snyggt och hållbart samt enkelt att rengöra)
5	Vätskeinlopp (7/16" – 14 UNC-gängning) – passar med DeVilbiss SRi-koppsystem	14	Kopp i acetal, 125 cc (lätt att rengöra, antistatisk)
6	Luftinlopp (universalgänga, passar med G 1/4 och 1/4 NPS)	15	Kopplock med droppfritt ventilationshål (förhindrar spill)
7	Självjusterande nålpackning (för problemfri drift)	16	Luftventil (utformning som kräver låg intryckskraft och ger låg tryckförlust)
8	Avtryckare (ergonomisk för ökad komfort)	17	Pistol som passar för vatten- och lösningsmedelsbaserade tillämpningar
9	Bult och skruv till avtryckare (utformning som förenklar byten)		

Konstruktionsmaterial	
Pistolhus	Eloxerat aluminium
Luftmunstycke	Nickelpläterad mässing
Dysa, vätskenål, vätskeinlopp och avtryckare	Rostfritt stål
Fjädrar, klämmor och skruvar	Rostfritt stål
Tätningar och packningar	Lösningsmedelsbeständiga
Avtryckare	Krompläterat stål
Luftinlopp, bussning till pistolhus, fördelarventilhus, luftventilsmutter, stoppring till luftmunstycke och rattar	Krompläterad mässing
Luftventilssats	Rostfritt stål, HPDE

Specifikationer och tekniska data	
Tilluftsanslutning	Universal 1/4" BSP och 1/4" NPS hane
Maximalt statiskt luftinloppstryck	P1 = 12 bar (175 psi)
Pistolens luftinloppstryck för HVLP (HS1) och Trans-Tech® (TS1 och RS1) med avtryckaren intryckt	2,0 bar (29 psi)
Vätsketillförselsanslutning	7/16" – 14 UNC
Arbetstemperatur	0 till 40 °C
Pistolvikt (endast pistol) (med kopp)	425 g 485 g



SÄKERHETSÅTGÄRDER

Brand och explosion



Lösningsmedel och betrykningsmaterial kan vara mycket brandfarliga och lättantändliga när de sprutas. Läs ALLTID materialleverantörens anvisningar och COSHH-bladen innan du använder utrustningen.



Användare måste följa alla lokala och nationella föreskrifter samt försäkringsbolagens krav rörande ventilation, brandskydd, drift och skötsel av arbetsområdet.



Utrustningen är i leveransskicket INTE lämpad för användning med halogenkolväten.



Statisk elektricitet kan alstras av vätskor och/eller luft som passerar genom slangarna, av sprutprocessen och av rengöring av icke-ledande delar med tygbitar. Sprutpistolen och annan metallutrustning måste vara jordade för att skydda antändningskällor från statiska urladdningar. Det är mycket viktigt att använda ledande luft- och/eller vätskeslangar.



Personlig skyddsutrustning



Giftiga ångor – vissa material kan vid sprutning vara giftiga, orsaka irritation eller på annat sätt vara skadliga för hälsan. Läs alltid alla etiketter och säkerhetsblad för materialet före sprutning. Följ alla rekommendationer. Om du är tveksam ska du kontakta materialleverantören.



Du rekommenderas att alltid bära andningsskydd. Utrustningen måste vara kompatibel med det material som sprutas.



Bär alltid skyddsglasögon vid sprutning eller rengöring av sprutpistolen.



Handskar ska bäras vid sprutning eller rengöring av utrustningen.

Utbildning – personal bör ges lämplig utbildning med avseende på säker användning av sprututrustningen.

Missbruk

Rikta aldrig en sprutpistol mot någon del av kroppen.

Överstig aldrig utrustningens maximala rekommenderade säkra arbetstryck.

Montering av icke-rekommenderade delar eller icke-originaldelar på utrustningen kan utgöra fara.

Före rengöring eller underhåll måste allt tryck isoleras och släppas ut från utrustningen.

Produkten bör rengöras med hjälp av en pistolrengöringsmaskin och bör tas ur maskinen och torkas så fort den har rengjorts. Produkten kan skadas om den utsätts för rengöringsvätska under en längre tid.

Bullernivåer



Sprutpistolernas A-vägda bullernivå kan överstiga 85 dB (A) beroende på vilken montering som används. Information om faktiska bullernivåer kan fås på begäran. Vi rekommenderar att hörselskydd alltid bärs vid sprutning.

Drift

Det finns en risk för att sprututrustning som använder högt tryck kan återstudsas. I vissa situationer kan sådan upprepade återstudsning leda till belastningsskador hos användaren.

DELLISTA

REF. NR	BESKRIVNING	DELNR	ANT.	REF. NR	BESKRIVNING	DELNR	ANT.
1	Stoppring till luftmunstycke	-	1	32	Luftventilssäte	-	1
2	Skyddsring	-	1	33	Luftventilsfjäder	-	1
3	Luftmunstycke	-	1	34	Fjäderdyna till luftventil	-	1
5	Stoppringstättning	-	1	35	Luftventilstättning	SN-34-K5	1
6	Luftmunstycke och ring	Se diagram 1 på sidan 13.	1	36	Luftventilssats	SN-402-K	1
8	Dysa	Se diagram 2 på sidan 13.	1	*37	Avtryckarbult (T20 TORX)	-	1
9	Separator	SRiPRO-2-K5	1	38	Avtryckare	-	1
*12	Husbussningstättning	-	1	*39	Avtryckarbult	-	1
13	Husbussning	-	1	40	Sats med avtryckare, bult och skruv	SN-42-K	1
14	Husbussning och tätning	SN-6-K	1	41	Sats med bult och skruv	SPN-405-K5	1
15	Vätskenål	Se diagram 2 på sidan 13.	1	42	Luftinlopp	SN-40-K	1
*16	Nålfjäder	-	1	43	Sats med färgade ID-ringar (fyra färger)	SN-26-K4	1
*17	Nålfjädersdyna	-	1	44	Luftströmningsventil	PRO-404-K	1
18	Vätskejusterratt	-	1	45	Fjäderbricka	-	1
19	Sats med vätskejusterratt, fjäder och dyna	PRO-3-K	1	49	Skiftnyckel, sats om 2	SRI-50-K2	1
*20	Hållklämma	-	1	50	Tratt, sats om 12	SRI-51-K12	1
21	Fördelarventilshus	-	1	51	Sats med kopp för självtrycksmatning	SRI-510	1
*22	Fördelarventilstättning	-	2	52	Droppfångarlock (sats om fem)	GFC-2-K5	1
23	Justerratt till fördelarventil	-	1	53	Lock till kopp för självtrycksmatning	SRI-414-K2-	1
*24	Ventilstift	-	1	54	Kopp för självtrycksmatning	-	1
25	Fördelarventilsenhet	SRiPRO-401-K	1	55	Filter	SRI-42-K3	1
*26	Nålpackning	-	1	56	Serviceverktyg till luftventil	-	1
*27	Packningsfjäder	-	1	57	Torx-nyckel	SPN-8-K2	1
28	Packningsmutter	-	1	SERVICEDELAR			
29	Sats med packning, fjäder och packningsmutter	SN-404-K	1	Reparationssats till sprutpistol (innehåller föremål markerade med *)		PRO-415-1	
30	Luftventilshus	-		Sats med tätning och stift, sats om fem (föremål 20, 22 och 24)		GTI-428-K5	
31	Luftventilshuv	-	1	Se sidan 13 för tillbehör.			

MONTERING

För maximal överföringseffektivitet är det viktigt att inte använda mer tryck än vad som är nödvändigt för att fördela det material som ska appliceras.

OBS! Använd inte ett högre inloppstryck än 2 bar vid användning av HS1- och HVLP-monteringen.

1. Anslut pistolen till ett rent, fukt- och fettfritt tilluftsuttag med en ledande slang.

OBS!

Montera en lufttrycksmätare på pistolhandtaget. Tryck in avtryckaren på pistolen och justera det reglerade trycket till 2,0 bar. Använd inte mer tryck än vad som är nödvändigt för att fördela appliceringsmaterialet. Överdrivet tryck ger extra översprutning och minskar överföringseffektiviteten.

OBS!

Använd en DGI-501-bar digitalmätare om du behöver en luftjusterventil vid pistolinloppet. Vissa konkurrerande justerventiler ger ett väsentligt tryckfall som kan påverka sprutprestandan negativt. Vår DGI-digitalmätare medför minimalt tryckfall, vilket är viktigt vid HVLP-sprutning.

2. Sätt fast koppen för självtrycksmatning på materialinloppet.

OBS!

Spola pistolen med lösningsmedel innan du använder den, för att säkerställa att vätskepassagerna är rena.

ANVÄNDNING

1. Blanda bstrykningsmaterialet enligt tillverkarens instruktioner.
2. Sätt fast filtret (55) i koppen (54) vid behov eller använd tratten (50) med ett pappersfilter.
3. Fyll inte på koppen högre än till max. 5 mm från koppens kant. Fyll INTE PÅ FÖR MYCKET.
4. Sätt på kopplocket.
5. Vrid på vätskejusterratten (18) medurs för att förhindra att vätskenålen rör sig.
6. Vrid på fördelarventilens justerratt (23) moturs till helt öppet läge.
7. Justera inloppslufttrycket till 2,0 bar.
8. Vrid vätskejusterratten moturs tills den första gången syns.
9. Provspruta. Om ytan blir för torr minskar du luftflödet genom att sänka tilluftstrycket.
10. Om ytan blir för våt minskar du vätskeflödet genom att vrida på vätskejusterratten (18) medurs. Om spraydropparna blir för grova ökar du luftinloppstrycket. Om de blir för fina minskar du luftinloppstrycket.
11. Mönsterstorleken kan minskas genom att du vrider fördelarventilsratten (23) medsols.

12. Håll pistolen i rät vinkel mot den yta som sprutas. Om du vinklar eller lutar pistolen kan ytan bli ojämn.
13. Rekommenderat sprutavstånd är 75–150 mm.
14. Spruta kanterna först. Överlappa varje drag minst 75 % när du sprutar ytan. Flytta pistolen med konstant hastighet.
15. Stäng alltid av tilluften och släpp efter på trycket när pistolen inte används.

FÖREBYGGANDE UNDERHÅLL OCH RENGÖRING

Borsta utsidan med en borste med styva borst för att rengöra luftmunstycket och dysan. Använd ett kvastborst eller en tandpetare, om så är möjligt, för att rengöra munstyckshålen då detta krävs. Vid användning av en metalltråd eller ett hårt instrument måste extrem försiktighet iakttas för att förhindra att hålen blir repade eller ojämna, vilket kommer att ge ett ojämnt sprutmönster.

För att rengöra vätskepassagerna tar du först bort överblivet material från koppen och spolar sedan passagerna med pistolvtvättning. Torka av pistolens utsida med en fuktad tygbit. Sänk aldrig ned hela sprutpistolen i något lösningsmedel eller någon rengöringsvätska, då detta är skadligt för pistolens smörjmedel och påverkar pistolens livslängd negativt.

OBS!

Vid byte av dysan eller vätskenålen ska båda bytas samtidigt. Användning av slitna delar kan orsaka vätskeläckage. Se diagram 2 på sidan 13. Byt även ut nålpackningen vid detta tillfälle. Dra åt dysan till 8 Nm. Dra inte åt för hårt.

FÖRSIKTIGHET

För att undvika skador på dysan (8) eller vätskenålen (15) ska du vara noga med att antingen 1) trycka in avtryckaren och hålla in den medan du drar åt eller lossar på dysan, eller 2) ta bort vätskejusterratten (18) för att lätta på fjädertrycket mot nålringen.

FÖRSIKTIGHET

VIKTIGT – koppen för självtrycksmatning är tillverkad av särskilda antistatiska material, men det är ändå viktigt att undvika att generera statiska laddningar. Koppen får inte rengöras eller torkas av med en torr tyg- eller pappersbit. Statisk laddning kan bildas vid avtorkning. Om urladdningen avges till ett jordat objekt kan detta skapa en antändande gnista och antända lösningsmedelsångor. Använd endast en fuktad tygbit eller antistatiska torkdukar om manuell rengöring krävs i ett riskområde.

Byte av delar/underhåll

ANVISNINGAR FÖR LUFTVENTIL

Service av luftventilen

Anledningar till att utföra service på luftventilen:

- A) Luftventilen fungerar inte korrekt (kan behöva rengöras)
 - B) Rutinunderhåll
 - C) Luftläckage (se sidan 10 för råd om byten)
1. Ta bort avtryckaren med det medföljande verktyget (SPN-8) eller TORX T20-nyckeln (se fig. 1 och 2).
 2. Skruva loss luftventilen med skiftnyckeln SN-28 (14 mm) (se fig. 3).
 3. Ta bort luftventilen genom att greppa tag i skaftet (se fig. 4).
 4. Ta bort fjädern med fjäderdynan (se fig. 5).
 5. **TA INTE BORT DEN BAKRE TÄTNINGEN (35) FRÅN PISTOLHUSET (se fig. 6).**
 6. **TA INTE BORT DEN BAKRE PLASTHUVEN FRÅN LUFTVENTILSHUSET, DÅ DETTA KAN SKADA HUVEN (se fig. 7).**
 7. RENGÖR.
 - a. Ta bort alla färgansamlingar (se fig. 8).
 - b. De fyra säteshålerna ska vara fria (se fig. 9).
 - c. Skaftet ska flyta fritt i sätet (se fig. 10).
 - d. Skaftet ska glida genom huvhålet med obetydligt motstånd (till följd av tätningen).
 - e. Den bakre tätningen ska se ren ut och sitta på plats i hålet (se fig. 6).
 - f. Om någon av punkterna ovan inte kan genomföras ska luftventilen bytas (se Byte av luftventilen på sidan 10).
 8. Byt fjädern och säkerställ att änden med lagerdynan i plast sticks in först (se fig. 5).
 9. Skjut in luftventilsenheten i pistolen och mata den försiktigt över fjädern och genom den bakre tätningen (se fig. 11).
 10. Skruva fast luftventilsenheten, först med fingrarna och sedan med skiftnyckeln SN-28 (14 mm) (se fig. 3 och 12).
 11. Byt avtryckaren (se fig. 1 och 2).
 12. Om pistolen har en luftläcka, kan luftventilen behöva bytas (se Byte av luftventilen).

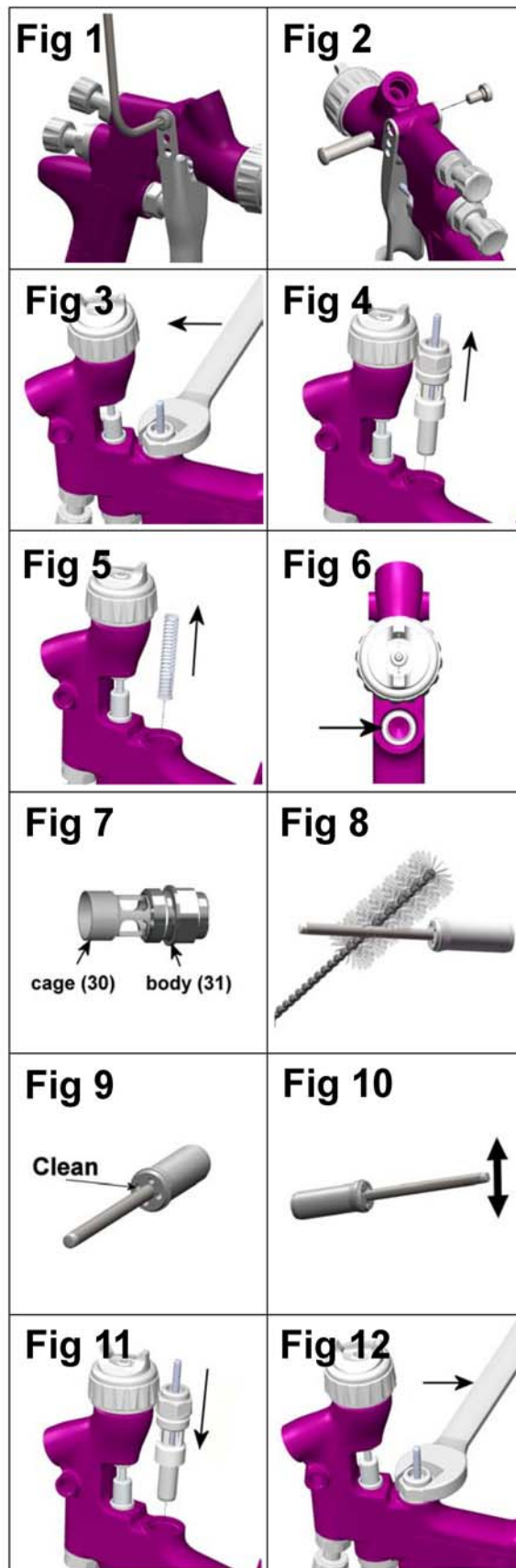

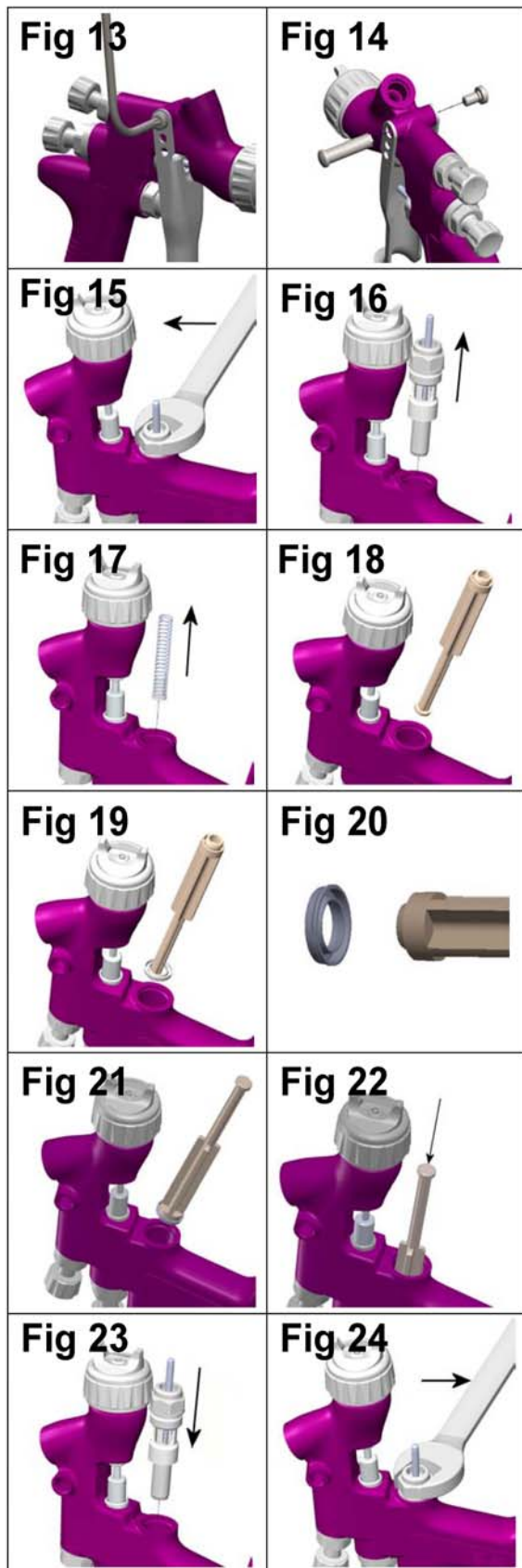

Byte av luftventilen

Anledningar till att byta luftventilen:

- A) Luftläckage i sprutpistolen.
- B) Luftventilen fungerar inte som den ska.

1. Ta bort avtryckaren med SPN-8-verktyget eller TORX-nyckeln (T20) som finns i satsen (se fig. 14 och 13).
2. Skruva loss luftventilen med skiftnyckeln SN-28 (14 mm) (se fig. 15).
3. Ta bort luftventilen genom att greppa tag i skaftet (se fig. 16).
4. Ta bort fjädern med fjädderynan (se fig. 17).
5. Kroka fast och dra ut den bakre tätningen med serviceverktyget (56) (se fig. 19 och 18).
6. Rengör luftventilshålen i pistolhuset med den borste som medföljer i satsen.
7. Placera den nya bakre tätningen på serviceverktyget (56). Råfflorna måste passa in med serviceverktyget (se fig. 20).
8. Tryck in den bakre tätningen ordentligt i hålet upp till flänsen med hjälp av serviceverktyget (se fig. 22 och 21).
9. Sätt i den nya fjädern och säkerställ att änden med lagerdynan i plast sticks in först (se fig. 17).
10. Skjut in luftventilsenheten i pistolen och mata den försiktigt över fjädern och genom den bakre tätningen (se fig. 23).
11. Skruva fast luftventilsenheten, först med fingrarna och sedan med skiftnyckeln SN-28 (14 mm) (se fig. 15 och 24).
12. Byt avtryckaren (se fig. 13 och 14).

Byte av delar/underhåll

NÅLPACKNING

BYTESANVISNINGAR

13. Ta bort avtryckaren med SPN-8-verktyget (57) eller TORX-verktyget (T20) (se fig. 26 och 25).
14. Ta bort vätskejusterratten och nålfjäders fjäderdynan från pistolen (se fig. 28 och 27).
15. Ta bort vätskenålen från pistolhuset (se fig. 29).
16. Lossa på och ta bort packningsmuttern med SPN-8-nyckeln (57) eller en skruvmejsel med rakt blad (se fig. 31 och 30).
17. Kasta den gamla packningen och packningsfjäders om de ska bytas. Rengör packningen om den ska användas igen. Rengör även packningens fjäder och mutter (se fig. 32).
18. Sätt ihop packningen (se fig. 32). Montera den i pistolhuset för hand (se fig. 33) och dra sedan åt den (se fig. 30 och 31).
19. För in vätskenålen hela vägen in i pistolhussätet i dysan (se fig. 34).
20. För in nålfjäders fjäderdynan och vätskejusterratten (se fig. 28 och 27). Montera avtryckaren (se fig. 25 och 26).
21. Tryck in avtryckaren fullständigt och skruva in vätskejusterratten så långt det går. Lossa den 1/2 varv så att nålen kan röra sig längs hela sin bana.
22. Tryck in avtryckaren flera gånger för att kontrollera att pistolen fungerar som den ska.

BYTE/UNDERHÅLL AV

FÖRDELARVENTILSENHET

Fördelarventilsenheten kan bytas om den har skadats. Ta bort den med skiftnyckeln SN-28 (14 mm) (se fig. 35 och 36). Den inre tätningen kan bytas och ingår i ombyggnadssatsen till PRO-pistolen.

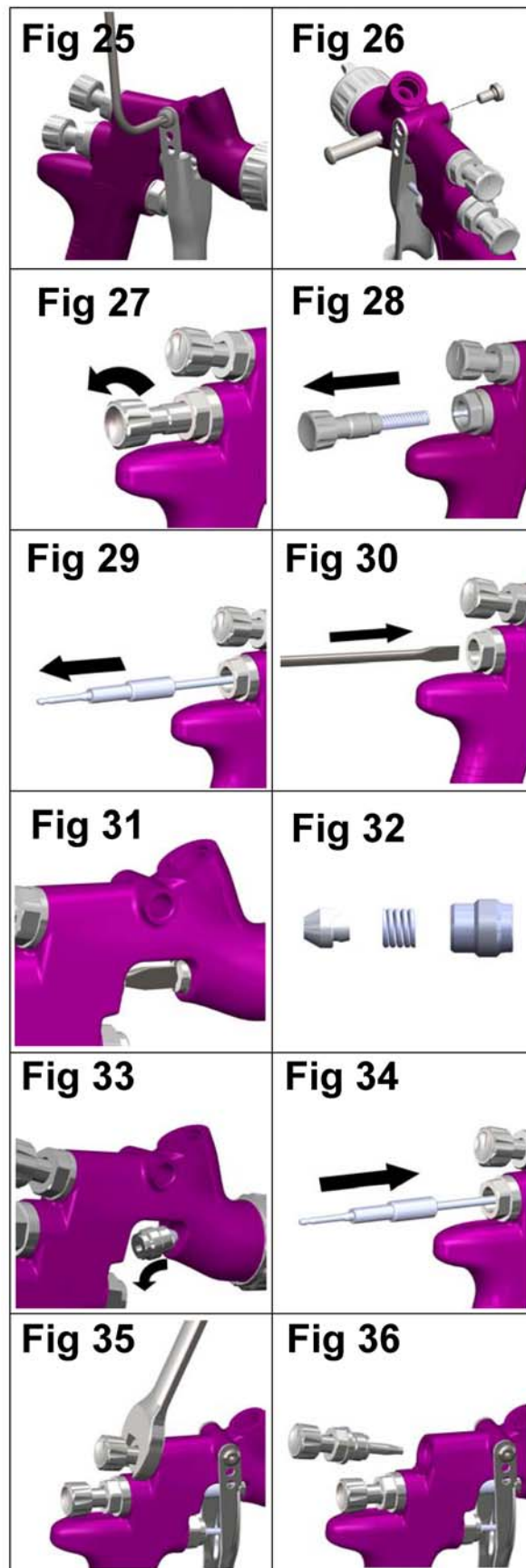

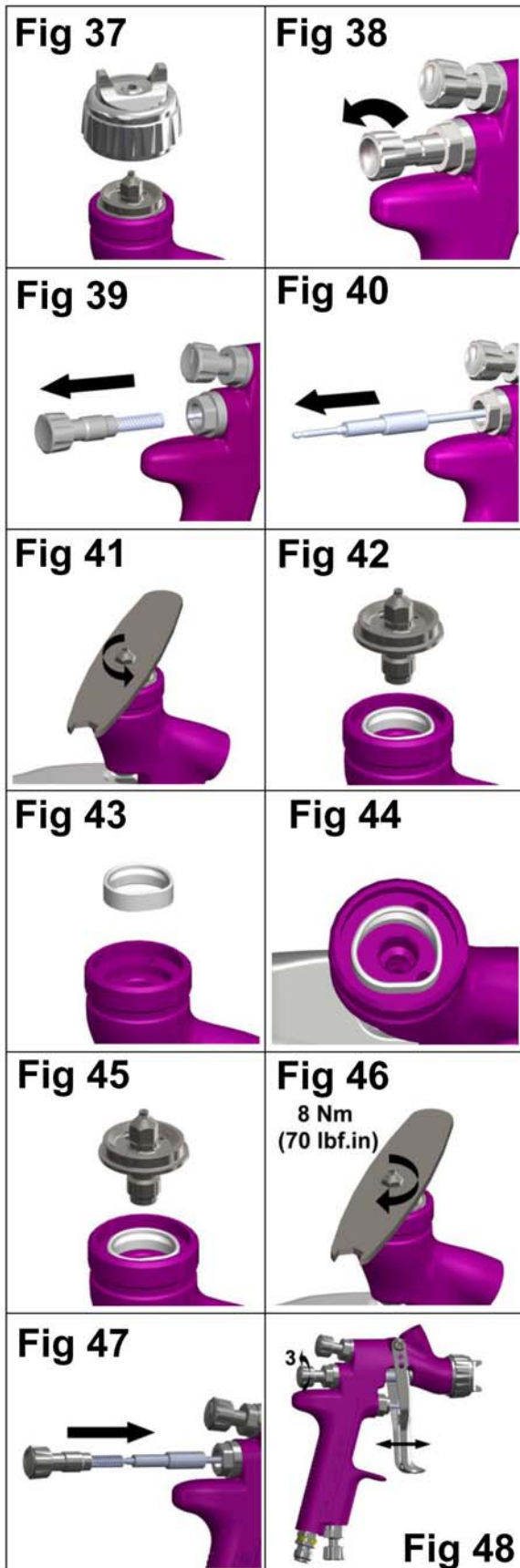

Byte av delar/ underhåll

BYTE AV SEPARATORTÄTNING

1. Ta bort luftmunstycket och stoppringen (se fig. 37).
2. Ta bort vätskejusterratten, fjädern och fjäderdynan (se fig. 39 och 38).
3. Ta bort vätskenålen från pistolhuset (se fig. 40).
4. Ta bort dysan med ringnyckeln SRi-50 (8 mm) (se fig. 41 och 42).
5. Ta bort separatorn (se fig. 43).
6. Rengör pistolens främre del, dysa, luftmunstycke och stoppring med en mjuk borste, vid behov.
7. Placera en ny separatortätning i pistolens främre del och kontrollera att den platta sidan på tätningen är i rät linje med den platta biten på pistolen (se fig. 44).
8. Montera dysan, luftmunstycket och stoppringen. Dra åt dysan till 8 Nm. Dra inte åt dysan för mycket (se fig. 45, 46 och 37).
9. För in vätskenålen hela vägen in i pistolhussätet i dysan (se fig. 47).
10. Sätt tillbaka nålfjäders, fjäderdynan och vätskejusterratten (se fig. 47).
11. Tryck in avtryckaren fullständigt och skruva in vätskejusterratten så långt det går. Lossa den 3 varv så att nålen kan röra sig längs hela sin bana.
12. Tryck in avtryckaren flera gånger för att kontrollera att pistolen fungerar som den ska (se fig. 48).

Byte av delar/underhåll

Diagram 1 – Luftmunstycken

DELNR FÖR LUFTMUNSTYCKE	TEKNIK	MARKERING PÅ LUFTMUNSTYCKE	REKOMMENDERAT INLOPPSTRYCK (bar)	LUFTFLÖDE (l/min)
SRiPRO-100-HS1-K	HVLP	HS1	2,0	135
SRiPRO-100-TS1-K	TRANS-TECH®	TS1	2,0	100
SRiPRO-100-RS1-K	TRANS-TECH®	RS1	1,0	55

OBS! Ta inte bort skyddsringen (2) eller stoppringstättningen (5) från stoppringen då du tar bort luftmunstycket från stoppringen. Delarna kan skadas. Skyddsringen och stoppringstättningen finns inte att köpa som reservdelar. Torka bara delarna rena och montera dem med ett nytt eller ett rengjort luftmunstycke.

Diagram 2 – Dysor och vätskenål

DELNR FÖR DYSA	DELNR FÖR NÅL
SRiPRO-200-08-K	SRiPRO-300-08-10-K
SRiPRO-200-10-K	
SRiPRO-200-12-K	SRiPRO-300-12-14-K
SRiPRO-200-14-K	

OBS! Vid byte av dysan eller vätskenålen ska båda bytas samtidigt. Dra åt till 9–10 Nm. Dra inte åt dysan för mycket. Använd skiftnyckeln SRi-50 (6 mm) som medföljer pistolen och efterdra med en momentnyckel.





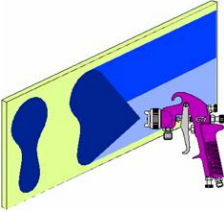
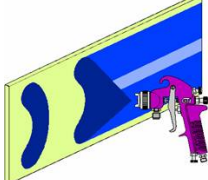
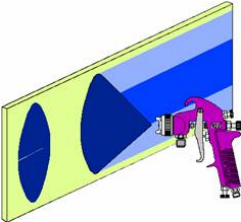
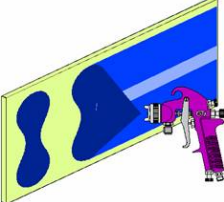
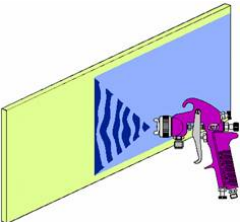





VIKTIGT: SRi HD- och äldre SRi-spetsar och luftmunstycken KAN INTE BYTAS mellan de två modellerna. Om du försöker sätta på spetsarna eller munstyckena på fel sprutpistol kan det leda till att delarna eller pistolen skadas och garantin blir ogiltig.

Felsökning av driftproblem

TILLSTÅND	ORSAK	ÅTGÄRD
<p>Stort övre eller nedre mönster</p>  <p>Stort mönster till höger eller vänster</p> 	<p>Hornhålen har täppts igen.</p> <p>Ett hinder i toppen eller botten på dysan.</p> <p>Munstrycket och/eller dysans säte är smutsigt.</p> <p>Vänster eller höger sidohornhål har täppts igen.</p> <p>Smuts på dysans vänstra eller högra sida.</p>	<p>Rengör. Ta bort hindren från hålen med ett spetsigt icke-metalliskt föremål.</p> <p>Rengör.</p> <p>Rengör.</p> <p>Rengör. Ta bort hindren från hålen med ett spetsigt icke-metalliskt föremål.</p> <p>Rengör.</p>
<p>Åtgärder för stora övre eller nedre mönster samt stora mönster till höger eller vänster:</p> <p>1. Avgör om hindret finns i luftmunstycket eller i dysan. Gör detta genom att provspruta ett sprutmönster. Vrid därefter på munstycket ett halvt varv och spruta ett annat mönster. Om felet blir omvänt, finns hindret i luftmunstycket. Rengör luftmunstycket enligt tidigare anvisningar. Kontrollera även om det finns torkad färg precis innanför öppningen till munstyckets mittenhål. Ta i så fall bort denna genom att tvätta med lösningsmedel.</p> <p>2. Om felet inte blir omvänt, finns hindret i dysan. Rengör dysan. Byt dysan om problemet kvarstår.</p>		
<p>Stort mönster i mitten</p> 	<p>Fördelarjusterventilen har vridits åt för mycket.</p> <p>Fördelningstrycket är för lågt.</p> <p>Materialet är för tjockt.</p>	<p>Vrid ut den motsols för att åstadkomma rätt mönster.</p> <p>Öka trycket.</p> <p>Tunna ut det till rätt konsistens.</p>
<p>Splittrat spraymönster</p> 	<p>Lufttrycket är för högt.</p> <p>Vätskejusterratten har skruvats åt för långt.</p> <p>Fördelarjusterventilen har vridits åt för litet.</p>	<p>Minska det med regulatorn eller vid pistolhandtaget.</p> <p>Vrid ut den motsols för att åstadkomma rätt mönster.</p> <p>Vrid den medsols för att åstadkomma rätt mönster.</p>
<p>Ojämnt eller fläckigt sprutmönster</p> 	<p>Dysan/sätet är löst eller skadat.</p> <p>Koppens färgnippel är lös eller skadad.</p> <p>Materialnivån är för låg.</p> <p>Behållaren har för stor lutning.</p> <p>Hinder i vätskepassage.</p> <p>Vätskenålens packningsmutter är lös.</p> <p>Vätskenålens packning är skadad.</p>	<p>Dra åt eller byt.</p> <p>Dra åt eller byt koppen.</p> <p>Fyll på.</p> <p>Håll den mer upprätt.</p> <p>Backspola med lösningsmedel.</p> <p>Dra åt.</p> <p>Byt.</p>
<p>Färgbubblor i koppen</p>	<p>Dysan är inte åtdragen.</p>	<p>Dysan är inte åtdragen. Dra åt till 8 Nm.</p>
<p>Vätskeläckage eller droppar från kopplocket</p>	<p>Kopplocket är löst.</p> <p>Smutsig kopp eller smutsigt lock.</p> <p>Sprucken kopp eller sprucket lock.</p>	<p>Tryck på eller byt det.</p> <p>Rengör.</p> <p>Byt koppen och locket.</p>

Felsökning av driftproblem (forts.)		
Tunt spraymönster	Otillräckligt materialflöde. Blockerat ventilationshål i kopplocket. Lågt fördelningslufttryck.	Vrid vätskejusterratten utåt eller byt till en större dysstorlek. Rengör locket och ta bort hindret i ventilationshålet. Öka lufttrycket och efterbalansera pistolen.
Mycket översprutning	Lufttrycket är för högt. Pistolen är för långt från arbetsytan.	Minska lufttrycket. Justera avståndet.
Torrspjut	Lufttrycket är för högt. Pistolen är för långt från arbetsytan. Pistolrörelsen är för snabb. Vätskeflödet är för lågt.	Minska lufttrycket. Justera avståndet. Sänk hastigheten. Vrid nålens justerskruv utåt eller byt till en större dysstorlek.
Vätskeläckage från packningsmuttern	Packningen är sliten.	Byt den.
Vätskeläckage eller droppar från pistolens främre del	Dysan eller vätskenålen är sliten eller skadad. Främmande föremål i dysan. Vätskenålen är smutsig eller har fastnat i nålpackningen. Fel storlek på vätskenålen eller dysan.	Byt dysan och vätskenålen. Rengör. Rengör. Byt dysan och vätskenålen.
Vätska droppar eller läcker från koppens undre del	Koppen sitter löst på pistolen. Koppens vätskeinloppssäte är smutsigt.	Dra åt. Rengör.
Rinner och flyter ut	För högt materialflöde. Materialet är för tunt. Pistolen är lutad i vinkel eller för långsam pistolrörelse.	Vrid vätskejusterratten medurs eller byt till mindre storlek på dysan och vätskenålen. Var noga med blandningen eller applicera tunna lager. Håll pistolen i rätt vinkel till arbetsytan och använd rätt pistolteknik.

TILLBEHÖR

DGi digitaltrycksmätare	DGI-501-BAR		Pistolstativ	GFV-50-F	
Skiftnyckel	SN-28-K		MC-1-K50	Blandningskoppar 600 cc, 50-pack	
Torx-verktyg	SPN-8-K2		10 m lång gummiluftslang, 8 mm cylinderdiameter med ¼-kopplingar	H-6065-B (BSP) H-6065-N (NPS)	
MPV-svivel	MPV-60-K3		Förpackning om fyra snabbkopplingar	MPV-463	
Rengöringsborste	4900-5-1-K3		Kopp för engångsbruk, sats om 12	SRi-478-K12	

GARANTI

Denna produkt omfattas av ITW Finishing Systems and Products Limiteds ettåriga garanti.

ITW Finishing Systems and Products
 Ringwood Road
 Bournemouth
 BH11 9LH Storbritannien
 Tfn: (01202) 571111
 Fax: (01202) 581940
 Webbplats: <http://www.itwifeuro.com>

ITW Finishing Systems and Products är en division inom ITW Ltd. Huvudkontor: Admiral House, St Leonard's Road, Windsor, Berkshire, SL4 3BL, Storbritannien. Registrerat i England: nr 559693, moms nr 619 5461 24