

DEVILBISS
AUTOMOTIVE REFINISHING

DA



SB-E-2-850 ISS.04

CE Ex II 2 G X

Teknisk bulletin

SRi PRO-serien Sprøjtepistoler med tyngdefødning til pletreparationer og mindre områder.



Indholdsfortegnelse

Emne	Side
EF-overensstemmelseserklæring	3
Delnumre	3
Funktionsbeskrivelse	3
Sætindhold	4
Konstruktionsdele	4
Konstruktionsmateriale	4
Specifikationer og tekniske data	4
Sikkerhedsforanstaltninger	5
Reservedelsliste	6
Tegning af delene	7
Installation, betjening, forebyggende vedligeholdelse og rengøring	9
Udskiftning af dele/vedligeholdelse	10
A. Eftersyn af luftventil	11
B. Udskiftning af luftventil	12
C. Nålpakning, væskeforsyningsindsats, sprederventilenhed	11
D. Sprøjtehovedtætning	12
E. Tabel 1 – Lufthætter, Tabel 2 – Væskedyser og væskenåle	13
Tilbehør	14
Fejlfinding ved mulige problemer i driften	15
Tilbehør	16
Garanti	16

EF-overensstemmelseserklæring

Vi, ITW Finishing UK, Ringwood Rd, Bournemouth, Dorset, BH11 9LH, England, erklærer som producent af sprøjtepistol model SRi-PRO at have det fulde ansvar for, at det udstyr, dette dokument vedrører, er i overensstemmelse med følgende standarder eller andre normdokumenter:

BS EN 292-1 DEL 1 og 2: 1991, BS EN 1953: 1999, og overholder dermed beskyttelseskravene i Rådets direktiv 98/37/EF, Maskindirektivet, og

EN 13463-1:2001, Rådets direktiv 94/9/EF om materiel og beskyttelsessystemer til anvendelse i eksplosionsfarlig atmosfære, beskyttelsesniveau II 2 G X.

Dette produkt overholder også kravene i henhold til EPA-retningslinjerne, PG6/34. Ved henvendelse kan man få et effektivitetscertifikat vedrørende overførsel.

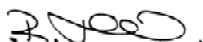

B. Holt, adm. direktør
1. dec. 2008

ITW Finishing Systems and Products forbeholder sig ret til at ændre materielspecifikationerne uden varsel.

Delnumre

Bestillingskoden til SRiPRO-sprøjtepistolen er:

f.eks. SRiPRO-TS1-10, hvor

TS1	=	TS1-lufthætte. Andre muligheder er HS1 og RS1
10	=	10 dyse. Alternativet er 08,12 eller 14

Funktionsbeskrivelse

SRi PRO-sprøjtepistolen er en professionel kvalitetspistol, der fremstilles med både HVLP-teknologi (høj volumen og lavtryk) eller Trans-Tech[®]-teknologi, som overholder EPA-retningslinjerne. HVLP-teknologi mindsker overspray og begrænser lufthættetrykket til 0,7 bar (10 psi). Trans-Tech[®] overholder EPA-retningslinjerne ved at opnå en overførselseffektivitet på over 65 %.

VIGTIGT: Disse sprøjtepistoler kan bruges både i forbindelse med vandbaseret og opløsnings-middelbaseret sprøjtemateriale. Disse sprøjtepistoler er ikke konstrueret til brug med meget korrosive og/eller slibende materialer. Hvis de bruges sammen med sådanne materialer, bør det forventes, at de skal rengøres mere, og/eller at antallet af dele, der skal udskiftes, øges. I tilfælde af tvivl om, hvorvidt et materiale er egnet, kan der rettes henvendelse til en DeVilbiss-forhandler eller DeVilbiss direkte.

BEMÆRK: Denne pistol må ikke anvendes med opløsningsmidler med halogenerede carbonhydrider eller rengøringsmidler som 1,1,1,-trichloroethan eller methylenklorid. Disse opløsningsmidler kan forårsage en kemisk reaktion med aluminiumsdelene i denne pistol og kop. Reaktionen kan være voldsom og medføre, at udstyret eksploderer.

Sætindhold (alle modeller)			
1	SRI PRO-sprøjtepistol med tyngdefødning	1	Skruenøgle (til skruehoveder på 6 mm og 10 mm)
1	SRI-kop med tyngdefødning	1	Skruetrækker med torxkærv/flad kærv
1	Kopfilter	1	Lille rengøringsbørste
1	Set med fire farvede identificeringsringe	1	Stor rengøringsbørste
1	Tragt	1	Servicebulletin CD

Konstruktionsdele			
1	Lufthætte (forniklet messing, der sikrer lang levetid)	10	Spederventil (trinløs regulering fra vifteformet sprøjtning til cirkelsprøjtning)
2	Omløberring til lufthætte (gør det nemt at dreje lufthætten)	11	Væskejustering (trinløs regulering af væskevolumen)
3	Væskedyse (velegnet til dæklagsystemer i bilindustrien)	12	Udskifteligt farve-id-system (fire farvede ringe medfølger)
4	Væskenål (nem at fjerne takket være rillet stilk)	13	Anodiseret, smedet aluminiumspistol (ergonomisk, flot design og robust, nem rengøring)
5	Væskeindløb (7/16" - 14 UNC-gevind – passer til DeVilbiss SRI kopsystemer)	14	Acetalkop på 125 cc (nem rengøring, antistatisk)
6	Luftindgang (universalgevind, passer til G 1/4 og 1/4 NPS)	15	Koplåg med drypfrit åndehul (undgå dryp)
7	Selvjusterende nålpakning (giver problemfri drift)	16	Luftventil (design giver lav trækraft og lavt trykfald)
8	Aftrækker (ergonomisk design sikrer komfort)	17	Pistol kan anvendes til vandbaseret og opløsningsmiddelbaseret lak
9	Aftrækkerpindbolt og -skrue (nemme at udskifte)		

Konstruktionsmateriale	
Pistol	Anodiseret aluminium
Lufthætte	Forniklet messing
Væskedyse, væskenål, væskeindløb, aftrækkerpindbolt	Rustfrit stål
Fjedre, holdere, skrue	Rustfrit stål
Tætninger, pakninger	Tåler opløsningsmidler
Aftrækker	Forkromet stål
Luftindgang, bøsning, sprederventil, møtrik til luftventil, omløberring til lufthætte, greb	Forkromet messing
Luftventilenhed	Rustfrit stål, HPDE

Specifikationer og tekniske data	
Luftforsyningsforbindelse	Universal 1/4" BSP og 1/4" NPS (udvendigt gevind)
Maksimalt statisk luftindgangstryk	P1 = 12 bar (175 psi)
Luftindgangstryk til HVLP (HS1) og Trans-Tech [®] (TS1, og RS1), mens aftrækkeren holdes inde	2,0 bar (29 psi)
Væskeforsyningsforbindelse	7/16" – 14 UNC
Driftstemperatur	0 til 40° C
Pistolens vægt (selve pistolen) (med kop)	425 g 485 g



SIKKERHEDSADVARSLER

Brand og eksplosion



Opløsningsmidler og sprøjtematerialer kan være meget brandfarlige og letantændelige, når man sprøjter med dem. Læs **ALTID** sprøjtematerialeleverandørens vejledning og dokumenter med bestemmelser om helbredsskadelige stoffer inden brug af dette udstyr.



Brugere skal overholde alle lokale og nationale brugerregler samt forsikringsselskabers krav til ventilation, brandforanstaltninger, betjening og rengøring af arbejdsområder.



Dette udstyr er, som leveret, **IKKE** egnet til brug i forbindelse med halogenerede carbonhydrider.



Statisk elektricitet kan genereres af væske og/eller luft, der passerer gennem slanger, under sprøjteprocessen eller under rengøring af ikke-ledende dele med klude. For at forhindre antændelse på grund af statisk elektricitet skal sprøjtepistolen og andet metaludstyr, der anvendes, hele tiden have jordforbindelse. Det er vigtigt at benytte ledende luft- og/eller væskeslanger.

Personligt beskyttelsesudstyr



Giftige dampe – Visse materialer kan være giftige, forårsage irritation eller på anden måde være skadelige for helbredet, når man sprøjter med dem. Læs altid etiketterne og materialets sikkerhedsinformationer, før sprøjtning påbegyndes, og følg anbefalingerne. Kontakt din materialeleverandør, hvis du er i tvivl.



Det anbefales til enhver tid at bruge åndedrætsværn. Udstyrets type skal være i overensstemmelse med det materiale, der sprøjtes med.



Anvend altid beskyttelsesbriller, når du sprøjter eller rengør sprøjtepistolen.



Brug altid handsker, når du sprøjter eller rengør udstyret.

Uddannelse – Personalet bør uddannes tilstrækkeligt i, hvordan man bruger sprøjteudstyret på den sikreste måde.

Forkert brug

Ret aldrig sprøjtepistolen mod en legemsdel.

Lad aldrig udstyret overstige det højst anbefalede sikre arbejdstryk.

Det kan være farligt at anvende ikke-anbefalede eller uoriginale reservedele.

Før rengøring eller vedligeholdelse skal alt udstyrets tryk være isoleret og udløst.

Produktet skal rengøres med en pistolrensemaskine, og det skal fjernes og tørres umiddelbart efter rengøringen. Længere tids udsættelse for rengøringsopløsninger kan beskadige produktet.

Støjniveau



Sprøjtepistolers A-vægtede støjniveau kan overstige 85 dB (A), afhængigt af hvilke arbejdsformer der anvendes. Ved henvendelse kan man få oplysninger om relevante støjniveauer. Det anbefales, at man altid benytter en form for høreværn, når man sprøjter.

Betjening

Sprøjteudstyr med højt tryk kan give tilbageslag. I visse tilfælde kan et sådant tilbageslag give operatøren belastningsskader.

RESERVEDELSLISTE

REF. NR.	BESKRIVELSE	DELNR.	ANTAL	REF. NR.	BESKRIVELSE	DELNR.	ANTAL
1	Omløberring til lufthætte	-	1	32	Luftventilsæde	-	1
2	Kontaktring	-	1	33	Luftventilfjeder	-	1
3	Lufthætte	-	1	34	Luftventilfjederpude	-	1
5	Tætning til omløberring	-	1	35	Tætning til luftventil	SN-34-K5	1
6	Lufthætte og -ring	Se tabel 1, side 13	1	36	Luftventilenhed	SN-402-K	1
8	Væskedyse	Se tabel 2 på s. 13	1	*37	Skrue til aftrækkerpindbolt		1
9	Afstandsstykke	SRIPRO-2-K5	1	38	Aftrækker	-	1
*12	Bøsningstætning	-	1	*39	Aftrækkerpindbolt	-	1
13	Bøsning	-	1	40	Aftrækkerpindbolt og skrue	SN-42-K	1
14	Bøsning og tætning	SN-6-K	1	41	Sæt med pindbolt og skrue	SPN-405-K5	1
15	Væskenål	Se tabel 2 på s. 13	1	42	Luftindgang	SN 40 K	1
*16	Nålfjeder	-	1	43	Sæt med farvede id-ringe (fire farver)	SN 26 K4	1
*17	Nålfjederpude	-	1	44	Luftstrømsventil	PRO-404-K	1
18	Væskejusteringsgreb	-	1	45	Låsering	-	1
19	Sæt med væskejusteringsgreb, fjeder og pude	PRO-3-K	1	49	Skruenøglesæt med 2	SRI-50-K2	1
*20	Omløberring	-	1	50	Tragtsæt med 12	SRI-51-K12	1
21	Sprederventil	-	1	51	Overkropsdele	SRI-510	1
*22	Tætning til sprederventil	-	2	52	Dråbefangerlåg (sæt med 5)	GFC-2-K5	1
23	Justeringsgreb til sprederventil	-	1	53	Låg til overkop	SRI-414-K2	1
*24	Stift til sprederventil	-	1	54	Overkop	-	1
25	Sprederventilenhed	SRIPRO-401-K	1	55	Filter	SRI-42-K3	1
*26	Nålpakning	-	1	56	Serviceværktøj til luftventil	-	1
*27	Pakningsfjeder	-	1	57	Torxnøgle	SPN-8-K2	1
28	Pakningsmøtrik	-	1				
29	Sæt med pakning, fjeder og pakningsmøtrik	SN-404-K	1	SERVICEDELE			
30	Luftventil	-		Reparationssæt til sprøjtepistol (omfatter numre mærket *)		PRO-415-1	
31	Luftventilholder	-	1	Sæt med tætning og stift, sæt med 5 (nr. 20, 22 og 24)		GTI-428-K5	
				Oplysninger om tilbehør fås på side 13			

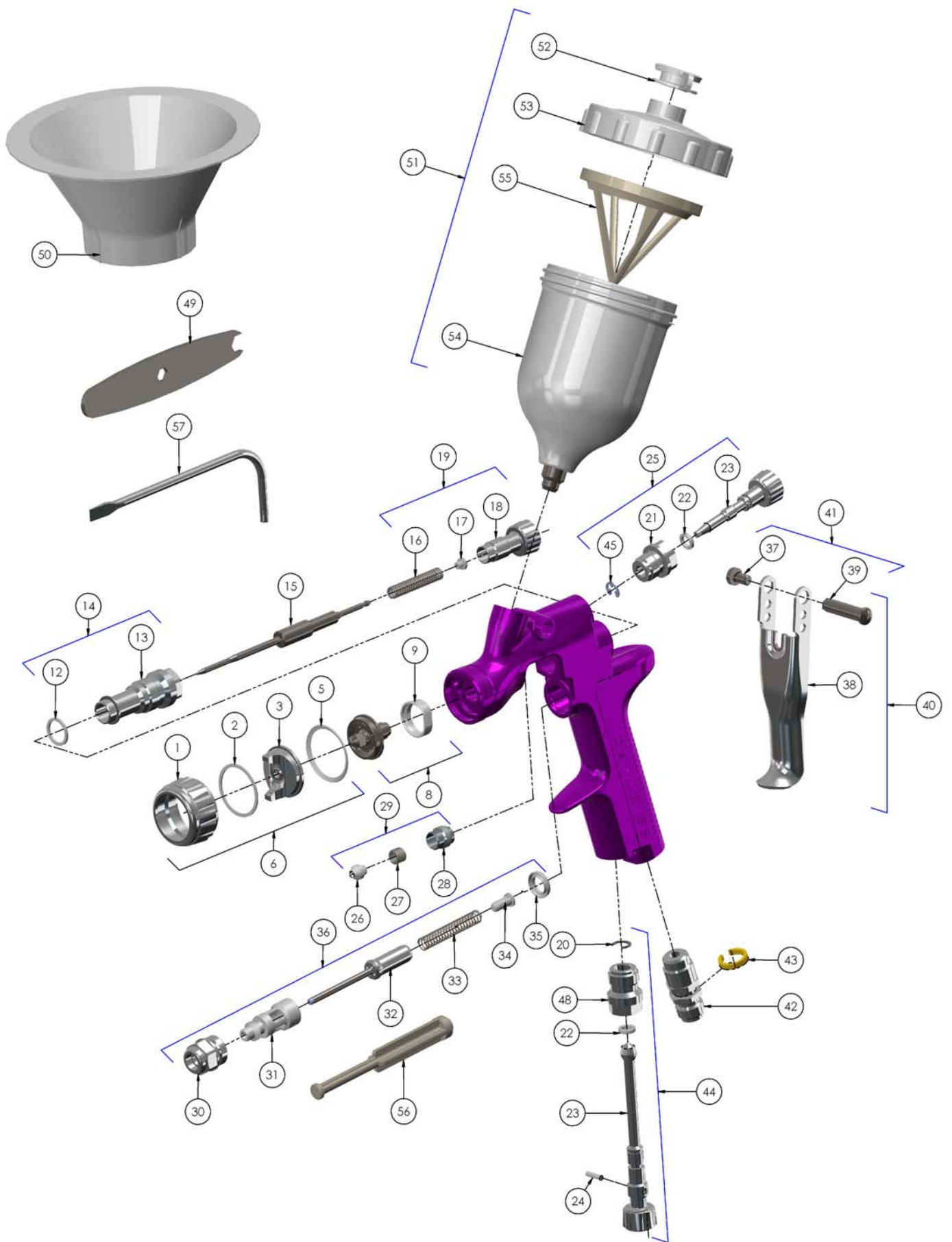

INSTALLATION

Der opnås optimal overførselseffektivitet ved ikke at påføre større tryk end nødvendigt for at forstøve det materiale, der sprøjtes med. **BEMÆRK: Overstig ikke et indgangstryk på 2 bar ved anvendelse av HS1 HVLP-opsætningen.**

1. Slut pistolen til en ren, fugt- og fedtfri luftforsyning via en ledende slange.

BEMÆRK

Monter en lufttrykmåler ved pistolens håndtag. Når pistolen aktiveres, skal det regulerede tryk indstilles til 2,0 bar. Påfør ikke større tryk end nødvendigt for at forstøve det materiale, der sprøjtes med. Et for stort tryk vil skabe ekstra overspray og mindske overførselseffektiviteten.

BEMÆRK

Hvis der anvendes en luftjusteringsventil ved pistolåbningen, skal der anvendes en digital måler af typen DGi-501-bar. Nogle justeringsventiler fra andre producenter har et højt trykfald, hvilket kan have negativ indvirkning på sprøjteydelsen. Den digitale DGi-måler har et minimalt trykfald, hvilket er vigtigt i forbindelse med HVLP-sprøjtning.

2. Monter koppen med tyngdefødnings på materialeindgangen.

BEMÆRK

Før pistolen tages i brug, skal den skylles med opløsningsmiddel for at sikre, at væskekanalerne er rene.

BETJENING

1. Bland sprøjtematerialet efter producentens vejledning.
2. Om nødvendigt kan filteret (55) monteres i koppen (54), eller tragten (50) kan bruges med et papirfilter.
3. Fyld koppen højst op til 5 mm fra toppen. **FYLD IKKE FOR MEGET I KOPPEN.**
4. Monter koplåget.
5. Drej væskejusteringsgrebet (18) med uret for at forhindre væskenaålen i at bevæge sig.
6. Drej justeringsgrebet til sprederventilen (23) mod uret for at åbne den helt.
7. Juster luftindgangstrykket til 2,0 bar.
8. Drej væskejusteringsgrebet mod uret, indtil det første gevind bliver synligt.
9. Testsprøjt. Hvis finishen er for tør, kan det hjælpe at reducere luftstrømmen ved at sænke luftindgangstrykket.
10. Hvis finishen er for våd, kan det hjælpe at reducere væskestrømmen ved at dreje væskejusteringsgrebet (18) med uret. Hvis forstøvningen er for grov, skal luftindgangstrykket øges. Hvis den er for fin, skal indgangstrykket reduceres.

11. Mønsterstørrelsen kan reduceres ved at dreje sprederventilgrebet (23) med uret.
12. Hold pistolen vinkelret på den overflade, der sprøjtes. Hvis man buer eller hælder den, kan det medføre en ujævn overfladebehandling.
13. Den anbefalede sprøjteafstand er 75-150 mm.
14. Sprøjt kanterne først. Overlap hvert strøg med minimum 75 %. Bevæg pistolen med konstant hastighed.
15. Sluk altid for luftforsyningen og udløs trykket, når pistolen ikke er i brug.

FOREBYGGENDE VEDLIGEHOLDELSE OG RENGØRING

Rengør lufthætten og væskedysen ved at børste ydersiden med en stiv børste. Hvis det er nødvendigt at rengøre hættehullerne, skal der anvendes et hår fra en kost eller en tandstikker om muligt. Hvis der bruges ståltråd eller et hårdt redskab, skal rengøringen udføres med største forsigtighed, så hullerne ikke ridses eller kradses, idet dette vil forårsage et forvrænget sprøjtemønster.

Væskekanaler rengøres, ved at overskydende materiale fjernes fra koppen, hvorefter der skylles med en pistolvaskeopløsning. Tør pistolen udvendigt med en fugtig klud. Nedsænk aldrig sprøjtepistolen i et opløsningsmiddel eller en rengøringsopløsning, idet dette vil ødelægge smøremidlerne og forkorte sprøjtepistolens levetid.

BEMÆRK

Når væskedysen eller væskenaålen udskiftes, skal begge dele udskiftes samtidig. Brug af slidte dele kan medføre væskelækager. Se tabel 2 på side 13. Udskift også nålpakningen på samme tid. Tilspænd væskedysen til 8 Nm (70lbf.in). Spænd den ikke for stramt.

FORSIGTIG

For at undgå skader på væskedysen (8) eller væskenaålen (15) skal du sørge for enten at 1) trække aftrækkeren og holde den inde, mens væskedysen strammes eller løsnes, eller 2) fjerne væskejusteringsgrebet (18), så fjedertrykket mod nålringen lettes.

FORSIGTIG

VIGTIGT – overkoppen er fremstillet af særlige antistatiske materialer, men det er alligevel vigtigt at undgå at generere statisk elektricitet. Koppen må ikke rengøres eller gnides med en tør klud eller papir. Man kan generere statisk elektricitet ved at gnide, og hvis den udlades til en jordforbunden genstand, kan der opstå en gnist, som kan antænde dampe fra opløsningsmidler. Brug kun en fugtig klud eller antistatiske klude, hvis der kræves manuel rengøring i et farligt område.

Udskiftning af dele/vedligeholdelse

LUFTVENTILVEJLEDNING

Eftersyn af luftventil

Årsager til at foretage eftersyn af luftventilen:

- A) Luftventilen fungerer ikke korrekt (skal muligvis rengøres).
 - B) Rutinevedligeholdelse.
 - C) Luftlækager (udskiftning tilrådes, se s. 26)
1. Fjern aftrækkeren med det medfølgende værktøj (SPN-8) eller TORX T20-nøglen. (Se fig. 1 og 2)
 2. Skru luftventilen af med SN-28-skruenøglen (14 mm). (Se fig. 3)
 3. Fjern luftventilen ved at tage fat i spindelen. (Se fig. 4)
 4. Fjern fjederen sammen med fjederpuden. (Se fig. 5)
 5. **FJERN IKKE BAGTÆTNINGEN (35) FRA PISTOLEN.** (Se fig. 6)
 6. **FJERN IKKE PLASTHOLDEREN FRA LUFTVENTILEN, DA DETTE KAN BESKADIGE HOLDEREN.** (Se fig. 7)
 7. **RENGØR**
 - a. Fjern alle ophobede lakrester. (Se fig. 8)
 - b. De fire sædehuller skal være rene. (Se fig. 9)
 - c. Spindelen skal kunne bevæge sig frit i sædet. (Se fig. 10)
 - d. Spindelen skal glide gennem holderåbningen med en svag modstand (forårsaget af tætningen).
 - e. Bagtætningen skal se ren ud og sidde rigtigt i åbningen. (Se fig. 6)
 - f. Hvis et af ovenstående punkter ikke kan udføres, skal luftventilen udskiftes (se Udskiftning af luftventil på s. 26).
 8. Udskift fjederen, og sørg for at føre enden med plastlejepuden ind først. (Se fig. 5)
 9. Sæt luftventilenheden i pistolen, og før den forsigtigt over fjederen og gennem bagtætningen. (Se fig. 11)
 10. Stram luftventilenheden med fingrene først, og stram derefter med SN-28-skruenøglen (14 mm). (Se fig. 12 og 3)
 11. Udskift aftrækkeren. (Se fig. 2 og 1)
 12. Hvis der er en luftlækage gennem pistolen, skal luftventilen muligvis udskiftes (se Udskiftning af luftventil).

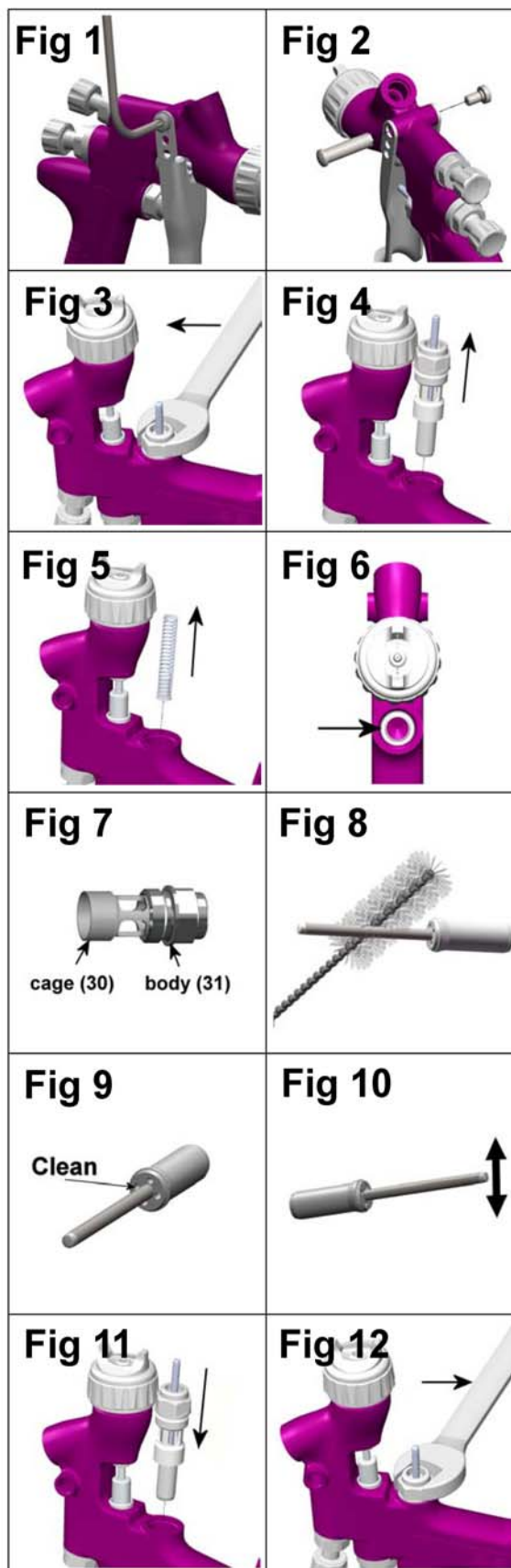

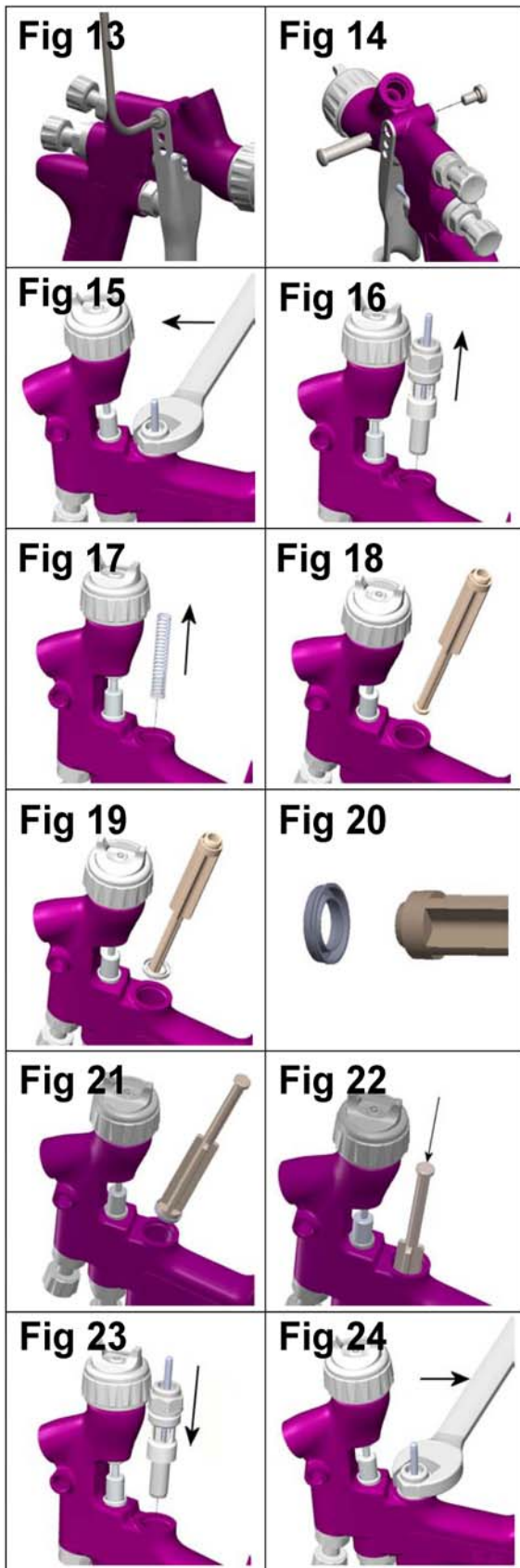

Udskiftning af luftventil

Årsager til at udskifte luftventilen:

Luftlækage gennem pistolen.

Luftventilen fungerer ikke korrekt.

1. Fjern aftrækkeren med SPN-8- eller TORX-nøglen (T20), der følger sættet. (Se fig. 13 og 14)
2. Skru luftventilen af med SN-28-skruenøglen (14 mm). (Se fig. 15)
3. Fjern luftventilen ved at tage fat i spindelen. (Se fig. 16)
4. Fjern fjederen sammen med fjederpuden. (Se fig. 17)
5. Træk bagtætningen ud med serviceværktøjet (56). (Se fig. 18 og 19)
6. Rengør luftventilåbningerne i pistolen med den børste, der følger med i sættet.
7. Sæt den nye tætning på serviceværktøjet (56). Rillerne skal passe i serviceværktøjets form. (Se fig. 20)
8. Skub bagtætningen godt ind i hullet op til kraven med serviceværktøjet. (Se fig. 21 og 22)
9. Sæt en ny fjeder i, og sørg for at føre enden med plastlejpuden ind først. (Se fig. 17)
10. Sæt luftventilenheden i pistolen, og før den forsigtigt over fjederen og gennem bagtætningen. (Se fig. 23)
11. Stram luftventilenheden med fingrene først, og stram derefter med SN-28-skruenøglen (14 mm). (Se fig. 24 og 15)
12. Udskift aftrækkeren. (Se fig. 14 og 13)

Udskiftning af dele/vedligeholdelse

NÅLPÅKNING

UDSKIFTNINGSVEJLEDNING

13. Fjern aftrækkeren med SPN-8 (57) eller TORX-nøglen (T20). (Se fig. 25 og 26)
14. Fjern væskejusteringsgrebet og nålfjederen sammen med fjederpuden fra pistolen. (Se fig. 27 og 28)
15. Fjern væskenaålen fra pistolen. (Se fig. 29)
16. Løsn og fjern pakningsmøtrikken med SPN-8-nøglen (57) eller en skruetrækker med flad kærnv. (Se fig. 30 og 31)
17. Kasser den gamle pakning og pakningsfjederen, hvis de skal udskiftes. Rengør pakningen, hvis den skal genbruges. Rengør også pakningsfjederen og -møtrikken. (Se fig. 32)
18. Saml pakningen igen (se fig. 32). Saml pistolen i hånden (se fig. 33), og stram den derefter. (Se fig. 30 og 31)
19. Sæt væskenaålen hele vejen ind i pistolsædet i væskedysen (se fig. 34)
20. Sæt nålfjederen, fjederpuden og væskejusteringsgrebet i. (Se fig. 28 og 27). Monter aftrækkeren igen. (Se fig. 25 og 26)
21. Tryk aftrækkeren helt ind, og skru væskejusteringsgrebet så langt ind som muligt. Skru det 1/2 omgang løs, hvorefter pistolens nål har fuld bevægelsesfrihed
22. Tryk flere gange på aftrækkeren for at kontrollere, at den fungerer korrekt.

SPREDERVENTILENHED

UDSKIFTNING/VEDLIGEHOLDELSE

Sprederventilenheden kan udskiftes, hvis den beskadiges. Fjern den med SN-28-skruenøglen (14 mm) (se fig. 35 og 36). Den indvendige tætning kan udskiftes og følger med i genopbygningssættet til PRO.

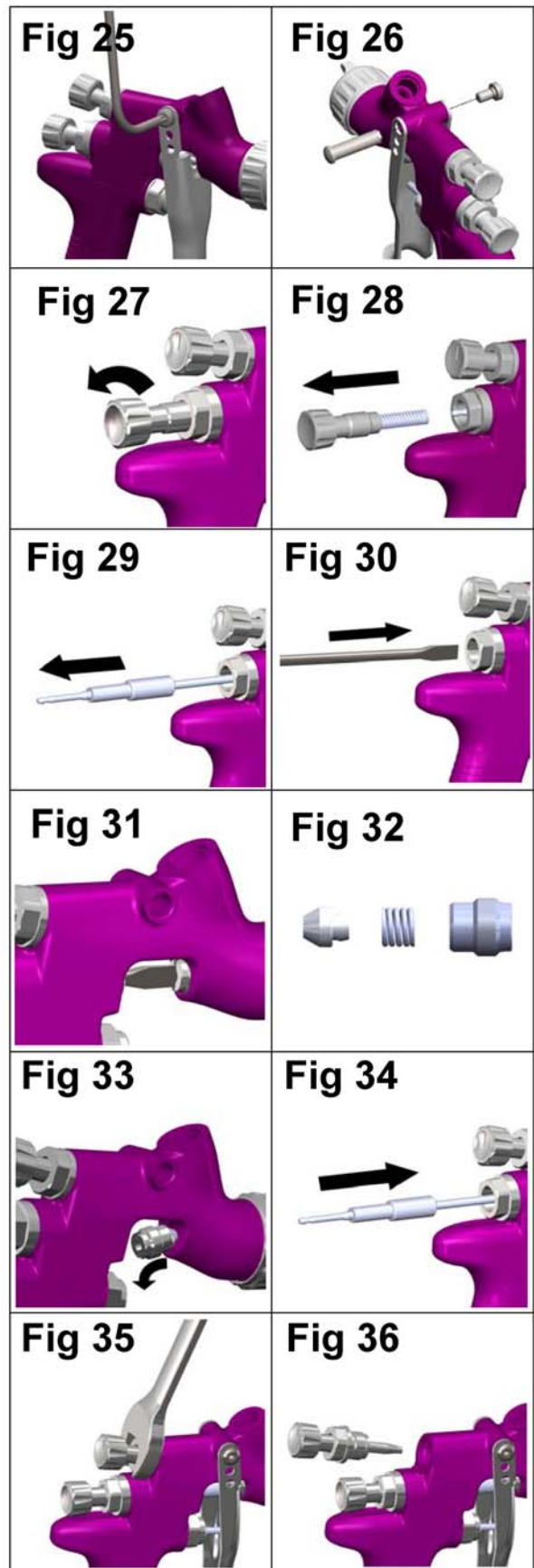

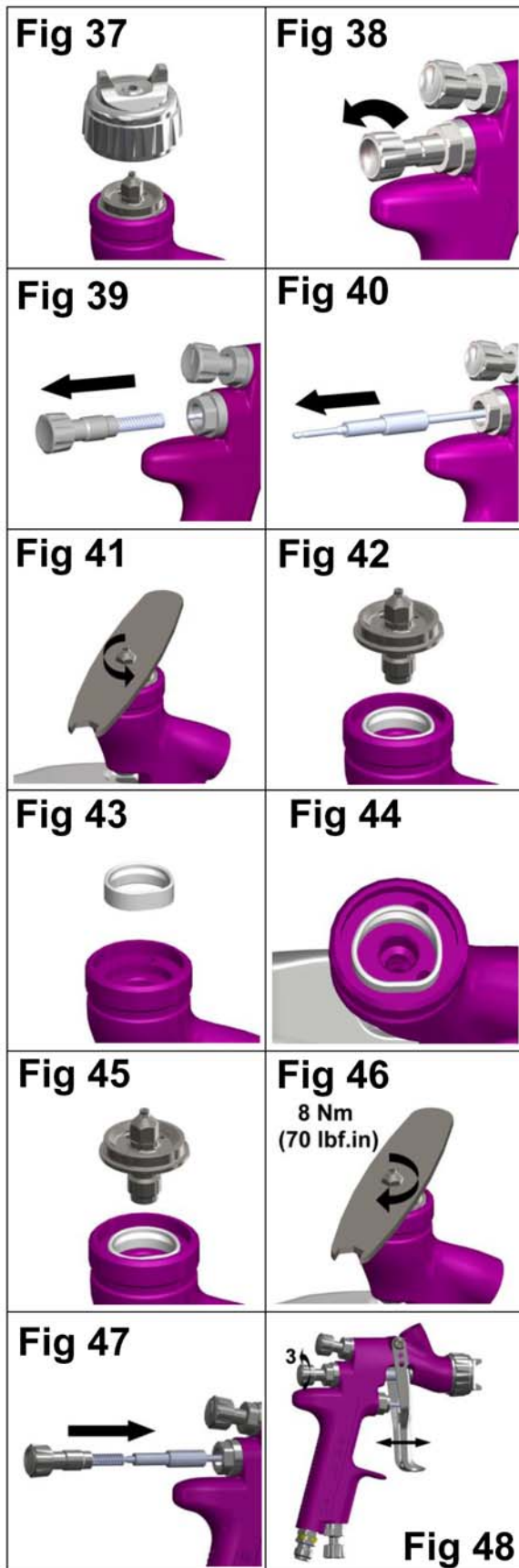

Udskiftning af dele/vedligeholdelse

AFSTANDSSTYKKETÆTNING UDSKIFTNING

1. Fjern lufthætten og omløberringen. (Se fig. 37)
2. Fjern væskejusteringsgrebet, fjederen og fjederpuden. (Se fig. 38 og 39)
3. Fjern væskenaålen fra pistolen. (Se fig. 40)
4. Fjern væskedysen med SRI-50-skruenøglen (8 mm). (Se fig. 41 og 42)
5. Fjern afstandsstykket. (Se fig. 43)
6. Rengør om nødvendigt pistolens forside med en blød børste samt væskedysen, lufthætten og omløberringen.
7. Placer en ny afstandsstykketætning forrest på pistolen, idet det sikres, at den flade del af tætningen rettes ind med den flade del i pistolen. (Se fig. 44).
8. Monter væskedysen, lufthætten og omløberringen. Tilspænd væskedysen til 8 Nm (70 lbf.in). Spænd ikke væskedysen for stramt. (Se fig. 45, 46, og 37)
9. Stik væskenaålen hele vejen ind i pistolsædet i væskedysen. (Se fig. 47)
10. Saml nålfjederen, fjederpuden og væskejusteringsgrebet igen. (Se fig. 47)
11. Tryk aftrækkeren helt ind, og skru væskejusteringsgrebet så langt ind som muligt. Skru det 3 omgang løs, hvorefter pistolens nål har fuld bevægelsesfrihed.
12. Tryk flere gange på aftrækkeren for at kontrollere, at den fungerer korrekt (se fig. 48).

Udskiftning af dele/vedligeholdelse

Tabel 1 – Lufthætter

DELNR. FOR LUFTHÆTTE	TEKNOLOGI	MÆRKNING PÅ LUFTHÆTTE	ANBEFALET INDGANGSTRYK (bar)	LUFTSTRØM (L/min.)
SRiPRO-100-HS1-K	HVLP	HS1	2,0	135
SRiPRO-100-HS1-K	TRANS-TECH®	TS1	2,0	100
SRiPRO-100-HS1-K	TRANS-TECH®	RS1	1,0	55

BEMÆRK: Når lufthætten fjernes fra omløberringen, må kontaktringen (2) eller tætningen til omløberringen (5) ikke fjernes fra omløberringen. Dette kan beskadige delene. Kontaktringen og tætningen til omløberringen fås ikke som reservedele. Du skal blot tørre delene af og samle dem igen med en ny eller ren lufthætte.

Tabel 2 – Væskedyseserie og væskenål

DELNR. FOR VÆSKEDYSE	DELNR. FOR NÅL
SRiPRO-200-08-K	SRiPRO-300-08-10-K
SRiPRO-200-10-K	
SRiPRO-200-12-K	SRiPRO-300-12-14-K
SRiPRO-200-14-K	







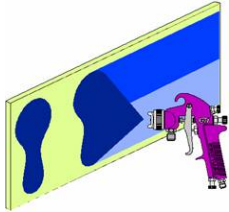
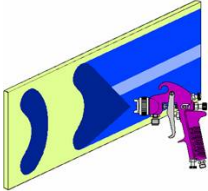
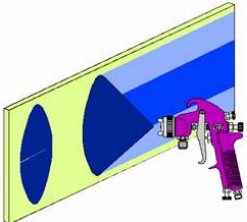
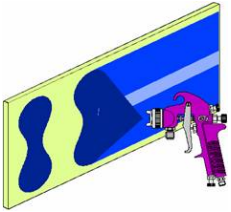
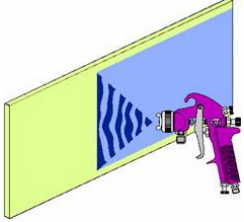



BEMÆRK: Når væskedysen eller væskenålen udskiftes, skal begge dele udskiftes samtidig. Tilspænd til 8 Nm (70lbf.in). Spænd ikke væskedysen for stramt. Brug SRi-50-skruenøglen (6 mm), der følger med pistolen, og kontroller med en momentnøgle.

VIGTIGT: De to modeller af spidser og lufthætter til SRi Pro og gamle SRi ER IKKE UDSKIFTELIGE. Forsøg på at sætte spidser eller lufthætter på den forkerte sprøjtepistol kan medføre skade på delene eller sprøjtepistolen og kan gøre garantien ugyldig.

Fejlfinding ved mulige problemer i driften

PROBLEM	ÅRSAG	UDBEDRING
<p>Kraftigt mønster foroven eller forneden</p>  <p>Kraftigt mønster i højre eller venstre side</p> 	<p>Hornhuller tilstoppet.</p> <p>Blokering øverst eller nederst på væskedysen.</p> <p>Hætte og/eller dysesæde snavset.</p> <p>Venstre eller højre sidehornhuller tilstoppet.</p> <p>Snavs på venstre eller højre side af væskedysen.</p>	<p>Rengør. Fjern blokeringen med en ikke-metallisk spids genstand.</p> <p>Rengør.</p> <p>Rengør.</p> <p>Rengør. Fjern blokeringen med en ikke-metallisk spids genstand.</p> <p>Rengør.</p>
<p>Udbedringsmetoder ved kraftigt mønster foroven, forneden, til højre eller til venstre:</p> <p>1. Undersøg, om blokeringen sidder på lufthætten eller væskedysen. Det kan gøres ved at lave et testsprøjtemønster. Drej derefter hættten en halv omgang, og sprøjt et andet mønster. Hvis problemet opstår omvendt, er blokeringen placeret på lufthætten. Rengør lufthætten som tidligere anvist. Kontroller også, om der er tørret lak inden i hættens midteråbning. Fjern lakken ved at vaske med et opløsningsmiddel.</p> <p>2. Hvis problemet ikke opstår omvendt, er blokeringen placeret på væskedysen. Rengør dysen. Hvis problemet ikke forsvinder, skal dysen udskiftes.</p>		
<p>Kraftigt midtermønster</p> 	<p>Spreaderjusteringsventil indstillet for lavt.</p> <p>Forstøvningstryk for lavt.</p> <p>Materiale for tykt.</p>	<p>Drej udad mod uret for at opnå korrekt mønster.</p> <p>Øg trykket.</p> <p>Fortynd, indtil der opnås korrekt konsistens.</p>
<p>Opdelt sprøjtemønster</p> 	<p>Luftrykket er for højt.</p> <p>Væskejusteringsgrebet er drejet for langt ind.</p> <p>Spreaderjusteringsventil indstillet for højt.</p>	<p>Reducer ved regulatoren eller pistolens håndtag.</p> <p>Drej udad mod uret for at opnå korrekt mønster.</p> <p>Drej indad med uret for at opnå korrekt mønster.</p>
<p>Stødvis eller ujævn sprøjtning</p> 	<p>Løs(t) eller beskadiget væskedyse/sæde</p> <p>Løs eller beskadiget kopvæskenippel</p> <p>Materialeniveau for lavt</p> <p>Beholder vippet for langt</p> <p>Blokering i væskekanalen</p> <p>Løs møtrik til væskenålpakning</p> <p>Beskadiget væskenålpakning</p>	<p>Spænd eller udskift</p> <p>Spænd eller udskift kop</p> <p>Fyld op</p> <p>Hold mere lodret</p> <p>Bagskyl med opløsningsmiddel</p> <p>Spænd</p> <p>Udskift</p>

Fejlfinding ved mulige problemer i driften (fort.)		
Lakbobler i koppen	Væskedyse ikke stram.	Væskedyse ikke stram. Tilspænd til 8 Nm (70lbf.in).
Væske lækker eller drypper fra koplåg	Koplåg løst. Snavset kop eller låg. Revnet kop eller låg.	Skub ind eller udskift. Rengør. Udskift kop og låg.
Tyndt sprøjtemønster	Utilstrækkelig materialestrøm Blokeret hul i koplåg Lavt forstøvningsluftryk	Drej væskejusteringsgrebet ud, eller skift til en større væskedyse Rengør låget, og fjern blokeringen fra hullet Øg luftrykket, og efterbalancer pistolen.
For stort overspray	Luftrykket er for højt. Pistolen er for langt fra arbejdsoverfladen.	Reducer luftrykket. Placer den i den rette afstand.
Tør sprøjtning	Luftrykket er for højt. Pistolen er for langt fra arbejdsoverfladen. Pistolen bevæges for hurtigt. Væskestrømmen er for langsom.	Reducer luftrykket. Placer den i den rette afstand. Bevæg den langsommere. Drej nåljusteringsskruen ud, eller brug en større dyse.
Væske lækker fra pakningsmøtrik	Pakning slidt.	Udskift.
Væske lækker eller drypper fra pistolens forreste del	Væskedyse eller væskenål slidt eller beskadiget. Fremmedlegeme i væskedysen. Væskenålen er snavset eller sidder fast i nålpakningen Forkert størrelse væskenål eller væskedyse.	Udskift væskedyse eller væskenål. Rengør. Rengør Udskift væskedyse eller væskenål.
Væske drypper eller lækker fra bunden af koppen	Koppen sidder løst på pistolen. Koppens væskeindløbsæde er snavset.	Spænd Rengør.
Løber og flyder ud	For høj materialestrøm. Materiale for tyndt. Pistol er vipet eller bevæges for langsomt.	Drej væskejusteringsgrebet, eller skift til en mindre væskedyse og væskenål. Bland korrekt, eller påfør tynde lag. Hold pistolen rigtigt i forhold til emnet, og anvend den korrekte pistolteknik.

TILBEHØR					
Digital DGi-trykmåler	DGI-501-BAR		Pistolstativ	GFV-50-F	
Skruenøgle	SN-28-K		MC-1-K50	Blandebægre på 600 cc – pakke med 50	
Torxnøgle	SPN-8-K2		10 m x 8 mm (huldiameter) gummiluftslange med ¼-fittings	H-6065-B (BSP) H-6065-N (NPS)	
MPV-drejeled	MPV-60-K3		Pakke med fire QD-fittings	MPV-463	
Rengøringsbørste	4900-5-1-K3		Løs kop (sæt med 12)	SRI-478-K12	

GARANTI

Dette produkt er dækket af ITW Finishing Systems and Products Limiteds et års garanti.

ITW Finishing Systems and Products
Ringwood Road,
Bournemouth,
BH11 9LH, UK
Tel. No. (01202) 571111
Telefax No. (01202) 581940,
Website address <http://www.devilbisseu.com>

ITW Finishing Systems and Products is a Division of ITW Ltd. Reg. Office: Admiral House, St Leonard's Road, Windsor, Berkshire, SL4 3BL, UK. Registered in England: No 559693 Vat No 619 5461 24