

# Teknik Bülten

Nokta onarımları ve küçük alanlar için SRi PRO serisi Üstten Depolu Dolgu Boyası Astar Tabancası



# İçindekiler

Konu	Sayfa
EC Uygunluk Beyanı	3
Parça Numaraları	3
Kullanımla İlgili Açıklamalar	3
Set içeriği	4
Yapım Özellikleri	4
Yapım Malzemeleri	4
Teknik Özellikler ve Teknik Veriler	4
Güvenlik Önlemleri	5
Parça Listesi	6
Açılımlı Parça Görünümü	7
Montaj, Kullanma, Koruyucu Bakım ve Temizleme	8
Parça Değişirme ve Bakım	9
A. Hava Valfı Bakımı	9
B. Hava Valfını Değişirme	10
C. İğne Paketi, Sıvı Eki, Pistole Valfı Takımı	11
D. Püskürtme Başlığı Contası	12
E. Tablo 1 – Hava Başlıkları, Tablo 2 – Sıvı Memeleri ve Sıvı İğneleri	13
Olası Kullanım Sorunlarını Giderme	14
Aksesuarlar	16
Garanti	16

## EC Uygunluk Beyanı

Ringwood Rd, Bournemouth, Dorset, BH11 9LH, İngiltere adresinde ikamet eden, Astar tabancası modeli **SRi-PRO**'nun üreticisi ITW Finishing UK olarak biz, bu belgeyle ilgili olan donanımın aşağıdaki standartlarla veya diğer örnek oluşturan belgelerle uyumlu olduğunu tek sorumlu olarak beyan ederiz:

BS EN 292-1 PARÇALAR 1 ve 2: 1991, BS EN 1953: 1999; bu münasebetle Makine Güvenliği Yönergesi ile ilgili olarak Direktif 98/37/EC'nin korunma gereksinimlerine ve;

Potansiyel Olarak Patlayıcı Atmosfer koruma düzeyi II 2 G X'de kullanılması amaçlanan Donanım ve Koruyucu Sistemler ile ilgili EN 13463-1:2001, Direktif 94/9/EC'ye uygundur.

Bu ürün ayrıca EPA tüzükleri, PG6/34'ün gereksinimlerine uygundur. Aktarım etkinlik sertifikaları talep edilerek elde edilebilir.



B. Holt, Başkan Yardımcısı  
1 Aralık 2008

ITW Finishing Systems and Products, önceden bildirimde bulunmaksızın donanım özelliklerini değiştirme hakkını saklı tutar.

### Parça Numaraları

SRi PRO Astar tabancasının sipariş kodu:

Örneğin SRiPRO-TS1-10 olup, kısaltmalar şu anlama gelmektedir;

TS1 = TS1 Hava başlığı. Alternatifleri HS1 ve RS1'dir (yuvarlak astar)  
10 = 10 Meme. Alternatifleri 08, 12 veya 14'tür

### Kullanımla İlgili Açıklamalar

Bu SRi PRO Astar Tabancası hem yüksek hacim, düşük basınç (HVLP) teknolojisi, hem de EPA uyumlu Trans-Tech® teknolojisi ile tasarlanmış profesyonel kalitede bir tabancadır. HVLP Teknolojisi aşırı püskürtmeyi azaltır ve hava başlığı basıncını 0.7 bar (10 psi) ile sınırlandırır. %65'in üzerinde aktarım etkinliği elde ederek Trans-Tech®, EPA ile uyumluluk sağlar.

**ÖNEMLİ:** Bu astar tabancaları, su bazlı ve solvent bazlı boya malzemelerinin her ikisi ile kullanmak üzere uygundur. Bu tabancalar yüksek oranda paslandırıcı ve/veya aşındırıcı malzemelerle kullanmak üzere tasarlanmamıştır, bu gibi malzemelerle kullanılırsa temizleme ihtiyacının ve/veya parça değiştirmenin artması beklenmelidir. Özel bir malzemenin uygunluğu hakkında herhangi bir şüpheniz varsa, DeVilbiss Dağıtımınıza veya doğrudan DeVilbiss ile bağlantı kurun.

**NOT:** Bu tabanca halojen hidrokarbon çözücüler veya 1,1,1,- trikloretilen veya metilen klorür gibi temizlik maddeleri ile birlikte kullanılmaz. Bu çözücüler tabanca ve başlıkta kullanılan alüminyum parçalarla tepkimeye girebilir. Bu tepkime şiddetli olabilir ve donanımın patlamasına neden olabilir.

<b>Set içeriği (tüm modeller)</b>			
1	SRI PRO Üstten Depolu Astar Tabancası	1	Anahtar (6mm altıgen ve 10mm A/F)
1	SRI Üstten depolu başlık	1	Torx/Düz ağızlı tornavida
1	Başlık Filtresi	1	Küçük Temizleme Fırçası
1	4 farklı renkten oluşan tanıtım halkaları	1	Büyük Temizleme Fırçası
1	Huni	1	Servis bülteni CD'si

<b>Yapım Özellikleri</b>			
1	Hava Başlığı (uzun süreli dayanıklılık için nikel kaplı pirinç)	10	Fan Hava Ayarı (fanın spreyi doldurması için kademesiz ayar)
2	Hava Başlığı Tespit Halkası (hava başlığının kolay dönmesini sağlar)	11	Sıvı Ayarı (sıvı hacminin kademesiz ayarlanması)
3	Sıvı Memesi (otomotiv sektöründe tavan boyama sistemleri için idealdir)	12	Değiştirilebilir Renkli Kimlik Sistemi (ürünle birlikte farklı renkte 4 halka verilir)
4	Sıvı İğnesi (kolayca çıkarılabilen yivli rekor)	13	Eloksallanmış, dövme alüminyum tabanca gövdesi (ergonomik, şık, dayanıklı ve temizlemesi kolay)
5	Sıvı Girişi (7/16" - 14 UNC dişli – DeVilbiss SRI başlık sistemleri takılabilir)	14	125cc Asetal Başlık (kolay temizlenebilir, anti statik)
6	Hava Girişi (evrensel diş, G ¼ ve ¼ NPS takılabilir)	15	Damlama Önleyici Havalandırmalı Başlık Kapağı (damlamaları önler)
7	Otomatik Ayarlı İğne Paketi (sorunsuz kullanım için)	16	Hava Valfi (tasarım düşük çekiş gücü ve düşük basınç düşüşü sunar)
8	Tetik (konfor için ergonomik tasarım)	17	Su ve çözücü bağlantılı uygulamalar için kabul edilebilir tabanca
9	Tetik tespit civatası ve Vida (kolay değiştirme olanağı veren tasarım)		

<b>Yapım Malzemeleri</b>	
Tabanca Gövdesi	Eloksallanmış alüminyum
Hava Başlığı	Nikel kaplı pirinç
Sıvı Memesi, Sıvı İğnesi, Sıvı Girişi, Tetik Tespit Civatası	Paslanmaz çelik
Yaylar, Kısaçıklar, Vidalar	Paslanmaz çelik
Contalar	Çözücülere dayanıklı
Tetik	Krom kaplı çelik
Hava Girişi, Gövde Kovanı, Pistole Valfi Gövdesi, Hava Valfi Somunu, Hava Başlığı Tespit Halkası, Düğmeler	Krom kaplı pirinç
Hava Valfi Takımı	Paslanmaz Çelik, HPDE

<b>Teknik Özellikler ve Teknik Veriler</b>	
Hava Besleme Bağlantısı	Evrensel ¼ inç BSP ve ¼ inç NPS erkek
Maksimum Statik Hava Giriş Basıncı	P1 = 12 bar (175 psi)
Tetik çekiliyken, HVLP (HS1) ve Trans-Tech® (TS1 ve RS1) için Tabanca Hava Giriş Basıncı.	2,0 bar (29 psi)
Sıvı Besleme Bağlantısı	7/16" – 14 UNC
Çalışma Isısı	0 - 40°C (32 - 104°F)
Tabanca ağırlığı (sadece tabanca) (başlıkla birlikte)	425 g 485 g

# GÜVENLİK UYARILARI

## Yangın ve patlama



Solventler ve boya malzemeleri, püskürtüldüğünde yüksek oranda parlayıcı ve yanıcı olabilir. Bu donanımı kullanmadan önce HER ZAMAN boya malzemesi tedarikçilerinin yönergelerine ve COSHH sayfalarına başvurun.



Kullanıcılar, bölgesel ve ulusal iş yönetmeliklerine ve havalandırmayı, yangın önlemlerini, operasyonu ve çalışma alanlarının idaresini kapsayan sigorta şirketi gereklerine uymalıdır.



Tedarik edildiği şekliyle, bu donanım Halojen Hidrokarbonlarla kullanım için uygun DEĞİLDİR.



Hortumlardan sıvı ve/veya hava geçişi sırasında, püskürtme işlemi ve iletken olmayan parçalar bezle temizlendiğinde statik elektrik oluşabilir. Statik boşalmalardan kaynaklanan tutuşmayı engellemek için Boya Tabancasının ve kullanılan diğer metalik donanımın topraklama akıcılığının korunması gerekir. Geçirgen hava ve/veya sıvı hortumlarının kullanılması zorunludur.



## Kişisel Koruyucu Donanım

Zehirli buharlar – Püskürtüldüğünde belirli malzemeler, tahriş edici veya bunun dışında sağlığa zararlı olabilecek şekilde zehirli olabilir. Her zaman püskürtme yapmadan önce tüm etiketleri, güvenlik bilgi formlarını okuyun ve malzeme için olan herhangi bir tavsiyeye uyun. Şüpheliniz varsa malzeme tedarikçinizle bağlantı kurun.



Her zaman solunum maskesi kullanılması tavsiye edilir. Donanımın tipi, püskürtme yapılacak malzemeyle uyumlu olmalıdır.



Püskürtme yaparken ve Boya Tabancasını temizlerken her zaman gözleri koruyan bir gözlük takın.



Püskürtme yaparken veya donanımı temizlerken eldivenlerin giyilmesi gerekir.

Eğitim – Personele, püskürtme donanımının güvenli kullanımı hakkında yeterli eğitimin verilmiş olması gerekir.

## Yanlış Kullanım

Hiçbir zaman Boya Tabancasını vücudun herhangi bir bölümüne tutmayın.

Hiçbir zaman donanım için tavsiye edilen maksimum güvenli çalışma basıncını aşmayın.

Tavsiye edilmeyen veya orijinal olmayan yedek parçaların montajı zararlara neden olabilir.

Temizlik veya bakımdan önce tüm basıncın izole edilmiş ve donanımdan boşaltılmış olması gerekir.

Ürün bir tabanca yıkama makinesi kullanılarak temizlenmeli ve temizleme işleme tamamlandıktan hemen sonra çıkarılıp kurulanmalıdır. Temizleme solüsyonlarına uzun süre maruz kalması halinde, ürün hasar görebilir.

## Ses Düzeyleri



Astar tabancalarının A ağırlıklı ses düzeyi, kullanılacak kurulumla ilgili olarak 85 dB'yi (A) aşabilir. Geçerli ses düzeylerinin ayrıntıları talep üzerine elde edilebilir. Püskürtme yaparken her zaman kulak koruyucusunun takılması tavsiye edilir.

## Çalıştırma

Yüksek basınçlar kullanan püskürtme donanımı geri tepme gücüne tabi olabilir. Belirli durumlar altında bu gibi güçler operatörde tekrarlanan zorlama yaralanmasına (RSI) neden olabilir.

## PARÇA LİSTESİ

REF NO.	AÇIKLAMA	PARÇA NO.	MKTR	REF. NO.	AÇIKLAMA	PARÇA NO.	MKTR
1	Hava Başlığı Tespit Halkası	-	1	32	Hava Valfi desteği	-	1
2	Kontakt Halkası	-	1	33	Hava Valfi Yay	-	1
3	Hava Başlığı	-	1	34	Hava Valfi Yay Tıkacı	-	1
5	Tespit Halkası Contası	-	1	35	Hava Valfi Contası	SN-34-K5	1
6	Hava Başlığı ve Halka	Bkz: Tablo 1, syf. 13-	1	36	Hava Valfi Takımı	SN-402-K	1
8	Sıvı memesi	Bkz: Tablo 2, syf. 13	1	*37	Tetik Tespit Cıvata Vidası (T20 TORX)	-	1
9	Ayırıcı	SRiPRO-2-K5	1	38	Tetik	-	1
*12	Gövde Kovanı Contası	-	1	*39	Tetik Tespit Cıvatası	-	1
13	Gövde Kovanı	--	1	40	Tetik, Tespit Cıvatası ve Vida Seti	SN-42-K	1
14	Gövde Kovanı ve Conta	SN-6-K	1	41	Tespit Cıvatası ve Vida seti	SPN-405-K5	1
15	Sıvı İğnesi	Bkz: Tablo 2, syf. 13	1	42	Hava Girişi	SN-40-K	1
*16	Ayar İğnesi Yay	-	1	43	Renkli Kimlik Halkaları Seti (4 Renk)	SN-26-K4	1
*17	Ayar İğnesi Yay Tıkacı	-	1	44	Hava Akışı Valfi	PRO-404-K	1
18	Sıvı Ayar Düğmesi		1	45	Yay halka	-	1
19	Sıvı Ayar Düğmesi, Yay ve Tıkaç Seti	PRO-3-K	1	49	2'li anahtar takımı	SRi-50-K2-	1
*20	Tespit Klipsi	-	1	50	12'lik huni seti	SRi-51-K12	1
21	Pistole Valfi Gövdesi	-	1	51	Üstten Doldurma Kabı Seti	SRI-510	1
*22	Pistole Valfi Contası	-	2	52	Damlalık Kontrol Kapağı (5'li kit)	GFC-2-K5	1
23	Pistole Valfi Ayar Düğmesi	-	1	53	Üstten Doldurma Kabı Başlık Kapağı	SRI-414-K2	1
*24	Pistole Valfi Pini	-	1	54	Üstten Doldurma Kabı	-	1
25	Pistole Valfi Takımı	SRiPRO-401-K	1	55	Filtre	SRi-42-K3	1
*26	İğne Paketi	-	1	56	Hava valfi Bakım Aracı	-	1
*27	Paketleme Yay	-	1	57	Torx Anahtarı	SPN-8-K2	1
28	Paketleme Somunu	-	1	<b>SERVİS PARÇALARI</b>			
29	Paketleme Yay ve Paketleme Somun Seti	SN-404-K	1	Püskürtme Tabancası onarım seti (yanında * işareti olan öğeler dahildir)		PRO-415-1	
30	Hava Valfi Gövdesi	-	1	5'li Conta ve Pim Seti (20, 22 ve 24 numaralı öğeler)		GTI-428-K5	
31	Hava Başlığı Kasası	-	1	Aksesuarlar için 13. sayfaya göz atın			

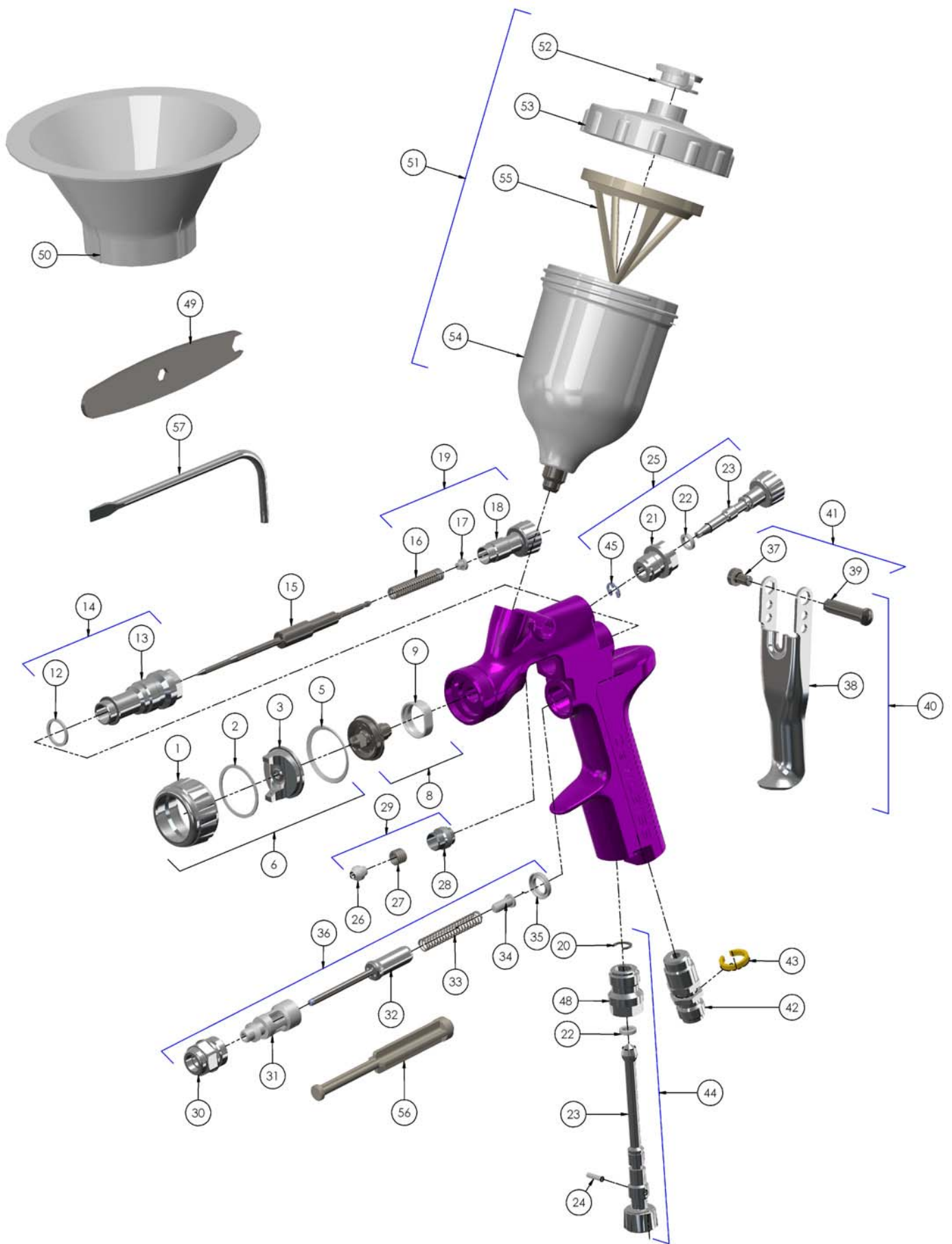

## MONTAJ

Maksimum aktarım etkinliği için, kullanılan malzemeyi püskürtmek için gerekenden fazla basınç kullanmayın.  
**NOT: HS1'i kullanırken, HVLP ayarı 2 bar giriş basıncını aşmaz.**

1. Geçirgen bir hortum kullanarak, tabancayı temiz, kuru ve yağsız bir hava beslemesine bağlayın.

### NOT

Tabancanın sapına bir hava göstergesi takın. Tabancanın tetiği basılıyken, ayarlı basıncı 2.0 bara getirin. Kullanılan malzemeyi püskürtmek için gerekenden fazla basınç kullanmayın. Aşırı basınç fazla püskürtmeye neden olacak ve aktarım etkinliğini düşürecektir.

### NOT

Tabanca girişinde hava ayar valfi kullanılıyorsa, DGi-501-bar Dijital Gösterge kullanın. Bazı rakip ayar valflerinde, püskürtme performansını olumsuz etkileyebilen belirgin basınç düşüşleri olur. DGi Dijital Göstergede en az düzeyde basınç düşüşü olur ve bu da HVLP püskürtmesi için çok önemlidir.

2. Üstten depolu başlığı malzeme girişine takın.

### NOT

Sıvı kanallarının temiz olduğundan emin olmak için tabancayı kullanmadan önce, çözücü ile yıkayın.

## KULLANMA

1. Üreticinin yönergelerine uygun olarak boya malzemelerini karıştırın
2. Gerekirse, filtreyi (55) kaba (54) takın veya bir kağıt filtresiyle huniyi (50) kullanın.
3. Başlığın tepesinden itibaren 5 mm'yi aşmayacak şekilde, başlığı doldurun. AŞIRI DOLDURMAYIN.
4. Başlık kapağını takın.
5. Sıvı iğnesinin hareket etmesini önlemek için sıvı ayar düğmesini (18) saat yönünde döndürün.
6. Pistole valfi ayar düğmesine (23) tamamen açılacak şekilde saat yönünün tersinde döndürün.
7. Giriş hava basıncını 2.0 bar olarak ayarlayın.
8. İlk dişli görünene kadar, sıvı ayar düğmesini saatin ters yönünde döndürün.
9. Püskürtmeyi test edin. Yapılan iş çok kuruyorsa, hava giriş basıncını azaltarak hava akışını azaltın.
10. Yapılan iş çok ıslaksa, sıvı ayar düğmesini (18) saat yönünde döndürerek sıvı akışını ayarlayın. Atomizasyon çok kalınsa, giriş hava basıncını yükseltin. Çok inceyse, giriş basıncını azaltın.
11. Pistole valfi düğmesini (23) saat yönünde döndürerek, Tarak boyutu azaltılabilir.
12. Tabancayı püskürtme yapılacak yüzeye dik tutunuz. Kavis veya eğimin olması pürüzlü boya kaplamasına neden olabilir.
13. Önerilen püskürtme mesafesi 75 – 150 mm'dir.

14. Öncelikle kenarlara püskürtme yapın. Minimum %75 olmak üzere her püskürtme darbesinin üzerinden geçin. Tabancayı sabit hızda hareket ettirin.
15. Tabanca kullanılmadığında her zaman hava beslemesini kapatın ve basıncı boşaltın.

## KORUYUCU BAKIM VE TEMİZLEME

Hava başlığı ile sıvı memesini temizlemek için, kalın ve sert kıllı bir fırçayla dış yüzeyi fırçalayın. Başlık deliklerinin temizlenmesi gerekiyorsa, bir saman çöpü veya kürdan kullanın. Bir kablo veya sert bir madde kullanılırsa, deliklerin çizilmemesi veya çapaklanmaması için çok dikkatli olunmalıdır; çünkü bu püskürtme tarağının şeklinin bozulmasına neden olabilir.

Sıvı kanallarını temizlemek için, başlıktaki fazla malzemeyi boşaltın ve tabanca yıkama solüsyonu ile yıkayın. Tabancanın dış yüzeyini nemli bir bezle silin. Yağlayıcı maddeye ve boya tabancasına zarar vereceği için, boya tabancasını asla herhangi bir çözücü ya da temizlik solüsyonuna batırmayın.

### NOT

Sıvı memesi veya sıvı iğnesini değiştirirken, her ikisini birlikte değiştirin. Aşınmış parçalar kullanmak sıvı sızıntısına neden olabilir. Bkz: sayfa 13, Tablo 2. Bunlarla birlikte, iğne paketini de aynı anda değiştirin. Sıvı memesini 8 Nm ölçüsünde sıkın. Çok sıkmayın.

## DİKKAT

**Sıvı memesi (8) veya sıvı iğnesinin (15) zarar görmemesi için 1) sıvı memesini sıkarken veya gevşetirken tetiği basılı tuttuğunuzdan veya 2) iğne yatağı üzerindeki yay basıncını serbest bırakmak için sıvı ayar düğmesini (18) çıkardığınızdan emin olun.**

## DİKKAT

**ÖNEMLİ – Üstten doldurma kabı özel anti-statik maddelerden yapılmıştır ama statik yük üretmekten kaçınmak yine de büyük önem taşır. Başlık kuru bez veya kağıtla temizlenmemeli veya silinmemelidir. Silmekle oluşabilecek statik yükün topraklı bir nesneye boşalması durumunda bir kıvılcım oluşturması ve solvent buharının tutuşmasına neden olması mümkündür. Tehlikeli bir alan içerisinde elle temizlik gerekiyorsa, sadece nemli bez ve anti statik kurulama bezi kullanın.**



# Parça Değişirme ve Bakım

## HAVA VALFİ TALİMATLARI

### Hava Valfinin Bakımını Yapma

Hava valfine bakım yapma nedenleri:

- Hava valfi düzgün çalışmaz (temizlik yapılması gerekebilir).
  - Rutin bakım.
  - Hava sızıntıları (parça değiştirilmesi önerileri, bkz: syf 10)
- Tabancayla birlikte gönderilen aleti (SPN-8) veya TORK T20 anahtarını kullanarak, tetiği sökün. (Bkz: şekil 1 ve 2)
  - SN-28 (14 mm) anahtarını kullanarak, hava valfinin vidalarını sökün. (Bkz: şekil 3)
  - Rekoru sıkıca tutarak, hava valfini çıkarın. (Bkz: şekil 4)
  - Yay tıkaçını kullanarak, yayı çıkarın (Bkz: şekil 5)
  - CONTAYI (35) TABANCANIN GÖVDESİNDEN ÇIKARMAYIN. (Bkz: şekil 6)
  - PLASTİK KASAYI HAVA VALFİ GÖVDESİNDEN AYIRMAYIN; ÇÜNKÜ BU KASANIN ZARAR GÖRMESİNE NEDEN OLABİLİR. (Bkz: şekil 7)
  - TEMİZLEME
    - Bulaşan boyaları temizleyin. (Bkz: şekil 8)
    - 4 destek deliğinin de açık olması gerekir. (Bkz: şekil 9)
    - Rekor, desteğin içerisinde duracak şekilde serbest olmalıdır. (Bkz: şekil 10)
    - Rekor hafif bir dirençle kasanın deliğinden içeri girmelidir (contaya bağlı olarak).
    - Arka conta temiz görünmeli ve delikteki yerinde olmalıdır. (Bkz: şekil 6)
    - Yukarıdakilerden herhangi biri düzeltilemiyorsa, hava valfini değiştirin (Bkz: Hava Valfini Değiştirme, syf 10).
  - Önce plastik yataklı tıkaçın olduğu ucun girdiğinden emin olarak, yayı geri takın. (Bkz: şekil 5)
  - Hava valfi takımını tabancaya monte edin ve yayın üzerinden ve arka contanın içinden dikkatle besleyin. (Bkz: şekil 11)
  - İlk önce parmaklarınızı, ardından da SN-28 (14mm) Anahtarını kullanarak hava valfi takımının vidalarını sıkın. (Bkz: şekil 12 ve 3)
  - Tetiği geri takın. (Bkz: şekil 2 ve 1)
  - Tabancada hava sızıntısı varsa, hava valfinin değiştirilmesi gerekebilir (Bkz: Hava Valfini Değiştirme).

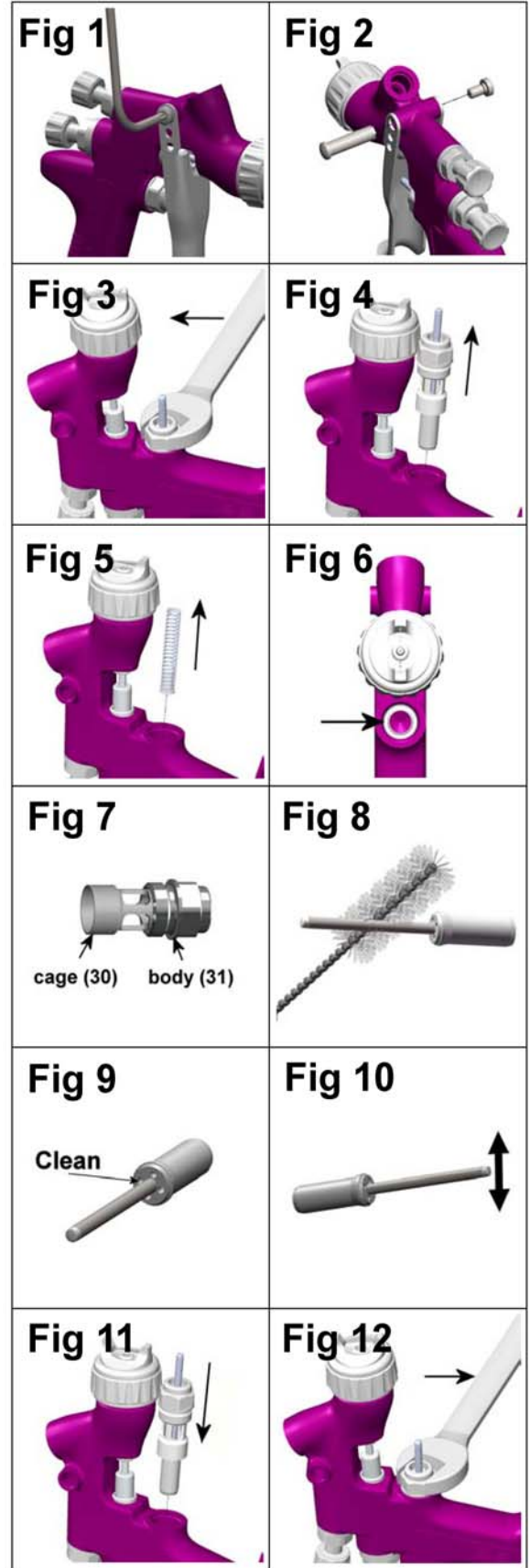

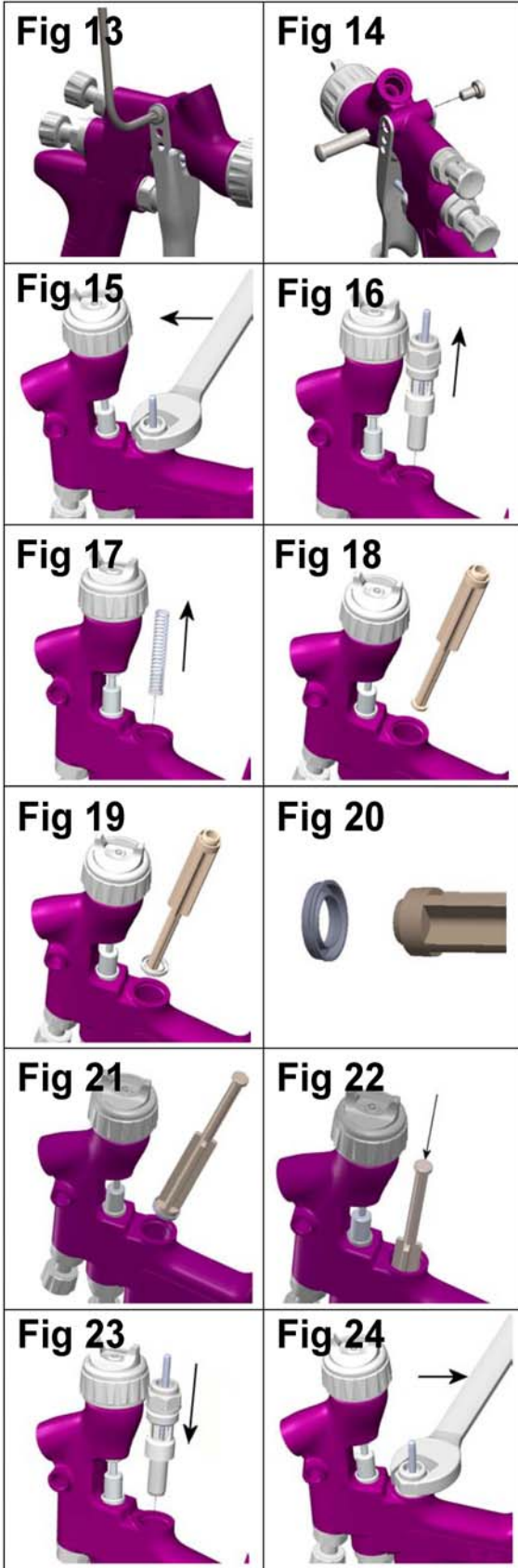

## Hava Valfını Değiştirme

Hava valfını değiştirme nedenleri:

- A) Tabancada hava sızıntısı var.
- B) Hava valfi düzgün çalışmıyor.

1. Set ile birlikte gönderilen SPN-8 veya TORX (T20) anahtarını kullanarak, tetiği sökün. (Bkz: şekil 13 ve 14)
2. SN-28 (14 mm) Anahtarını kullanarak, hava valfinin vidalarını sökün. (Bkz: şekil 15)
3. Rekoru sıkıca tutarak, hava valfını çıkarın. (Bkz: şekil 16)
4. Yay tıkaçını kullanarak, yayı çıkarın (Bkz: şekil 17)
5. Servis Aletini (56) kullanarak, arka contayı çekerek çıkarın. (Bkz: şekil 18 ve 19)
6. Set ile birlikte gönderilen fırçayla tabanca gövdesindeki hava valfi deliklerini temizleyin.
7. Yeni arka contayı Servis aletine (56) yerleştirin; olukların servis aletinin biçimine uygun olması gerekir. (Bkz: şekil 20)
8. Servis aletini kullanarak, arka contayı nazikçe dirseğe yerleştirin. (Bkz: şekil 21 ve 22)
9. Önce plastik yataklı tıkaçın olduğu ucun girdiğinden emin olarak, yeni yayı takın. (Bkz: şekil 17)
10. Hava valfi takımını tabancaya monte edin ve yayın üzerinden ve arka contanın içinden dikkatle besleyin. (Bkz: şekil 23)
11. İlk önce parmaklarınızı, ardından da SN-28 (14 mm) Anahtarını kullanarak hava valfi takımının vidalarını sıkın. (Bkz: şekil 24 ve 15)
12. Tetiği geri takın. (Bkz: şekil 14 ve 13)

## Parça Değişirme ve Bakım

### İĞNE PAKETİ

#### DEĞİŞTİRME TALİMATLARI

13. SPN-8 (57) veya TORX (T20) anahtarını kullanarak, tetiği çıkarın. (Bkz: şekil 25 ve 26)
14. Sıvı ayar düğmesi ile yay tıkaçlı iğne yayını tabancadan sökün. (Bkz: şekil 27 ve 28)
15. Sıvı iğnesini tabancanın gövdesinden çıkarın. (Bkz: şekil 29)
16. SPN-8 (57) anahtarını veya düz ağızlı bir tornavida kullanarak, paket somunlarını gevşetin ve çıkarın. (Bkz: şekil 30 ve 31)
17. Değiştiriyorsanız, eski paketi ve paket yayını atın. Yeniden kullanacaksanız, paketi temizleyin. Paket yayı ve somununu da temizleyin. (Bkz: şekil 32)
18. Paketi yine monte edin (Bkz: şekil 32). Elle tabanca gövdesine monte edin (bkz: şekil 33) ve sıkın. (Bkz: şekil 30 ve 31)
19. Tabanca gövdesine tamamen girecek ve sıvı memesine oturacak şekilde, sıvı iğnesini takın (Bkz: şekil 34).
20. İğne yayını, yay tıkaçını ve sıvı ayar düğmesini takın. (Bkz: şekil 28 ve 27). Tetiği geri takın. (Bkz: şekil 25 ve 26).
21. Tabancanın tetiğine sonuna kadar basın ve durana kadar sıvı ayar düğmesini döndürün. Yarım tur geri döndürün ve tabanca iğneyi tam olarak hareket ettirebilecektir.
22. Doğru çalıştığından emin olmak için defalarca kez tetiğe basın.

### PİSTOLE VALFİ TAKIMI

#### DEĞİŞTİRME VE BAKIM

Pistole valfi takımı hasar görmesi halinde değiştirilebilir. SN-28 (14 mm) Anahtarını kullanarak sökün (Bkz: şekil 35 ve 36). İç conta değiştirilebilir ve PRO Tabanca Yenileme Setine dahildir.

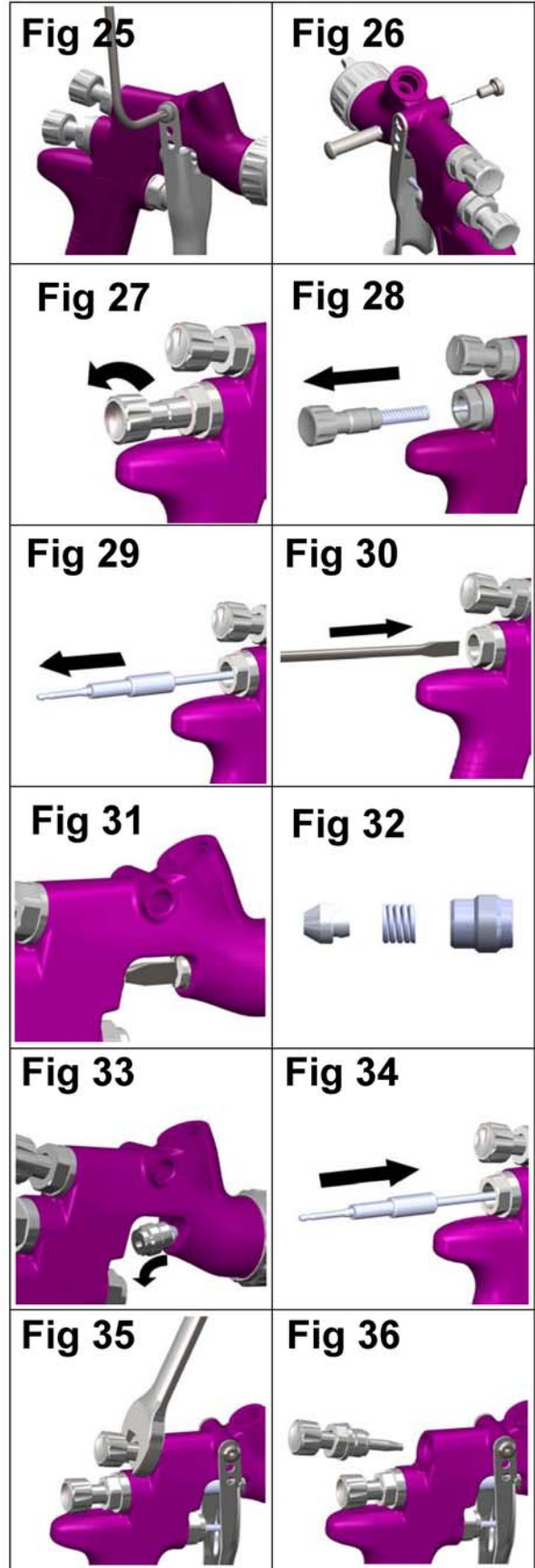

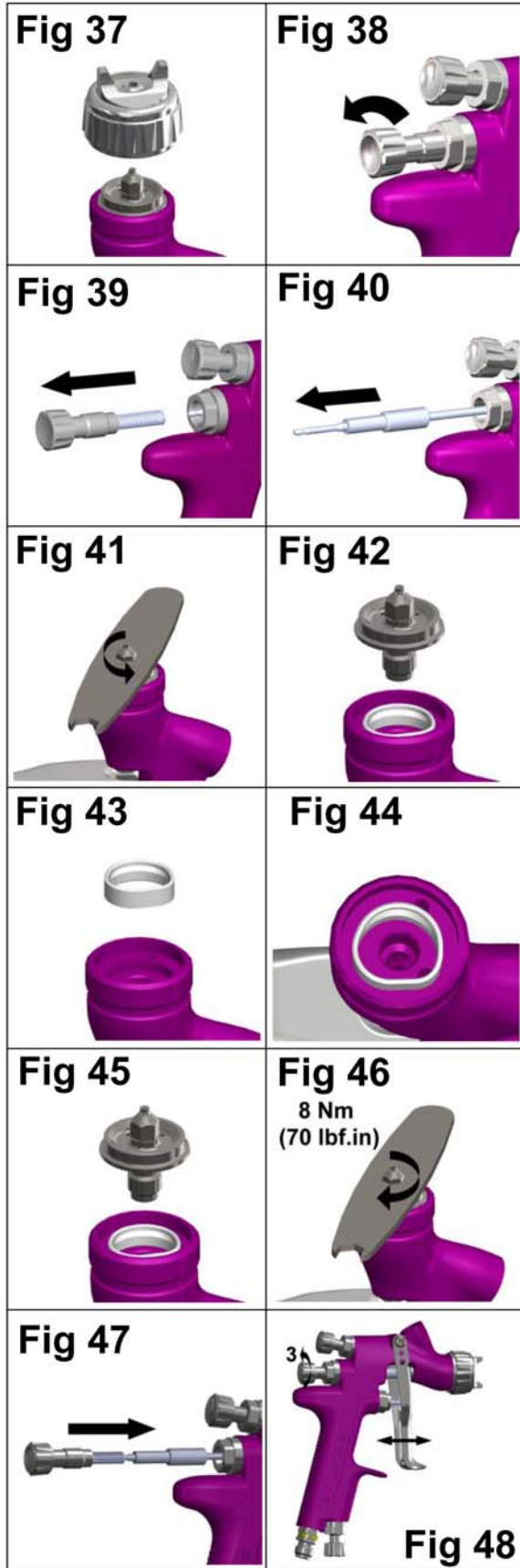

## Parça Değişirme ve Bakım

### AYIRICI CONTASINI DEĞİŞTİRME

1. Hava başlığı ve tespit halkasını çıkarın. (Bkz: şekil 37)
2. Sıvı ayar düğmesi, yay ve yay tıkaçını çıkarın. (Bkz: şekil 38 ve 39)
3. Sıvı iğnesini tabancanın gövdesinden çıkarın. (Bkz: şekil 40)
4. SRI-50 (8 mm) anahtarını kullanarak sıvı memesini çıkarın. (Bkz: şekil 41 ve 42)
5. Ayırıcıyı çıkarın (Bkz: şekil 43)
6. Yumuşak bir fırça ile tabancanın ucunu ve sıvı memesini, hava başlığını ve tespit halkasını temizleyin.
7. Contanın düz yüzeyinin, tabancanın düz yüzeyi ile aynı hizada olmasına dikkat ederek, tabancanın ön tarafına yeni bir Ayırıcı Contası yerleştirin. (Bkz: şekil 44).
8. Sıvı Memesi, Hava Başlığı ve Tespit Halkasını takın. Sıvı Memesini 9–10 (80–90 lbs.in) değerinde sıkın. Sıvı memesini aşırı sıkmayın. (Bkz: şekil 45, 46 ve 37)
9. Sıvı Memesine oturacak şekilde, Sıvı İğnesini Tabancanın Gövdesine yerleştirin. (Bkz: şekil 47)
10. İğne Yayını, Yay Tıkaçını ve Sıvı Ayar Düğmesini yeniden monte edin. (Bkz: şekil 47)
11. Tabancanın tetiğine sonuna kadar basın ve durana kadar Sıvı Ayar Düğmesini döndürün. 3 tur geri döndürün ve tabanca iğneyi tam olarak hareket ettirebilecektir.
12. Doğru çalıştığından emin olmak için defalarca kez tetiğe basın (Bkz. şekil 48).

## Parça Deęiřtirme ve Bakım

Tablo 1 – Hava Bařlıkları

HAVA BAŐLIęI PARA NO.	TEKNOLOęI	HAVA BAŐLIęI ÜZERİNDEKİ İŐARET	ÖNERİLEN GİRİŐ BASINCI (bar)	HAVA AKIŐI (L/dak)
SRiPRO-100-HS1-K	HVLP	HS1	2,0	135
SRiPRO-100-TS1-K	TRANS-TECH®	TS1	2,0	100
SRiPRO-100-RS1-K	TRANS-TECH®	RS1	1,0	55

NOT: Hava bařlıęını tespit halkasından ayırırken, Tespit halkasından Kontak Halkasını (2) veya Tespit Halkası Contasını (5) ayırmayın. Paralarda hasar oluŐabilir. Kontak halkası ve Tespit Halkası yedek para olarak satılmamaktadır. Paraları silin ve yeni veya temiz hava bařlıęı ile birlikte tekrar monte edin.

Tablo 2 – Sıvı Memeleri eřitleri ve Sıvı İęnesi

SIVI MEMESİ PARA NO.	PARA NO. İęNE
SRiPRO-200-08-K	SRiPRO-300-08-10-K
SRiPRO-200-10-K	
SRiPRO-200-12-K	SRiPRO-300-12-14-K
SRiPRO-200-14-K	

NOT: Sıvı memesi veya sıvı ięnesini deęiřtirirken, her ikisini birlikte deęiřtirin. 8 Nm tork ile sıkın. Sıvı memesini aŐırı sıkmayın. Tabancayla birlikte verilen SRi-50 6mm Anahtarını kullanın ve bir tork anahtarı ile kontrol edin.

**ÖNEMLİ NOT: SRi PRO ve eski SRi memeleri ve hava bařlıkları 2 modeller arasında BİRBİRLERİNİN YERİNE KULLANILAMAZ. Memeleri ve hava bařlıklarını yanlış Astar Tabancasına takmaya alıŐmak paralara zarar verebilir ve garantinin geerlilięini ortadan kaldırır.**





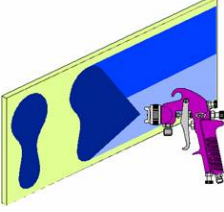
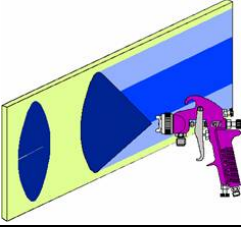
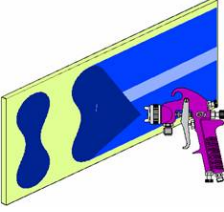
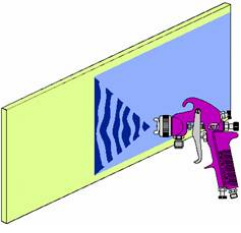







## Olası Kullanım Sorunlarını Giderme

DURUM	NEDEN	YAPILACAK İŞLEM
<p>Ust veya alt ağırlıklı taraki</p>  <p>Sol veya sağ ağırlıklı tarak</p>	<p>Boynuz delikleri tıkalı.</p> <p>Sıvı memesinin üst veya alt kısmında tıkanma.</p> <p>Başlık ve/veya meme yuvası kirli.</p> <p>Sol veya sağ taraftaki çatal delikleri tıkalı.</p> <p>Sıvı memesinin sol veya sağ tarafında pislik.</p>	<p>Temizleyin. Metalik olmayan bir parça ile tıkanıklığı açın.</p> <p>Temizleyin.</p> <p>Temizleyin.</p> <p>Temizleyin. Metalik olmayan bir parça ile tıkanıklığı açın.</p> <p>Temizleyin.</p>
<p><b>Üst-ağır, alt-ağır, sağ-ağır ve sol-ağır tarak sorunları için çözümler:</b></p> <p>1. Tıkanıklığın hava başlığında mı, yoksa sıvı memesinde mi olduğunu belirleyin. Bunu bir test püskürtme tarağı yaparak, belirleyebilirsiniz. Daha sonra, başlığı yarım tur döndürün ve bir başka tarak püskürtün. Hata tersine dönerse, tıkanıklık hava başlığında demektir. Hava başlığını daha önce anlatıldığı gibi temizleyin. Başlıktaki orta delik açılışında kurumuş boya olup olmadığını da kontrol edin ve varsa çözümleri ile yıkayarak temizleyin.</p> <p>2. Hata tersine dönmezse, tıkanıklık sıvı memesinde demektir. Memeyi temizleyin. Sorun devam ederse, memeyi yenileyin.</p>		
<p>Merkez ağırlıklı tarak</p> 	<p>Pistole ayar valfı çok düşük ayarlanmış.</p> <p>Püskürtme basıncı çok düşük.</p> <p>Malzeme çok kalın.</p>	<p>Doğru tarağı elde etmek için saatin aksi yönünde döndürün.</p> <p>Basıncı artırın.</p> <p>Doğru kıvamı tutturmak için malzemeyi inceltin.</p>
<p>Ayrık püskürtme tarağı</p> 	<p>Hava basıncı çok yüksek.</p> <p>Sıvı ayar düğmesi çok fazla döndürülmüş.</p> <p>Pistole ayar valfı çok yüksek ayarlanmış.</p>	<p>Regülatör veya tabanca sapında azaltın.</p> <p>Doğru tarağı elde etmek için saatin aksi yönünde döndürün.</p> <p>Doğru tarağı elde etmek için saatin aksi yönünde döndürün.</p>
<p>Sarsıntılı veya titreşimli püskürtme</p> 	<p>Gevşek veya arızalı sıvı memesi/yuvası</p> <p>Gevşek veya kırık başlık sıvı emziği</p> <p>Malzeme seviyesi çok düşük</p> <p>Kap çok fazla eğildi</p> <p>Sıvı kanalında tıkanıklık</p> <p>Gevşek sıvı iğnesi paket somunu</p> <p>Hasar görmüş sıvı iğnesi paketi</p>	<p>Sıkın veya değiştirin</p> <p>Sıkın veya başlığı değiştirin</p> <p>Yeniden doldurun</p> <p>Daha dik tutun</p> <p>Çözümleri ile temizleyin</p> <p>Sıkın</p> <p>Değiştirin</p>
<p>Başlıkta boya kabarcıkları</p>	<p>Sıvı memesi sıkı değil.</p>	<p>Sıvı memesi sıkı değil. 8 Nm ölçüsünde sıkın.</p>

## Olası Kullanım Sorunlarını Giderme (devam)

Başlık kapağından sıvı sızıyor veya damlıyor	Başlık kapağı gevşek. Kirli başlık veya kapak. Çatlak başlık veya kapak.	İtin veya yerine oturtun. Temizleyin. Başlık ve kapağı değiştirin.
Yetersiz püskürtme tarağı	Yetersiz malzeme akışı Başlık kapağındaki havalandırma tıkalı Düşük püskürtme hava basıncı	Sıvı ayar düğmesini döndürün veya daha büyük boyutlu bir sıvı memesi ile değiştirin Kapağı temizleyin ve havalandırmadaki tıkanıklığı açın Hava basıncını arttırın ve tabancayı tekrar dengeleyin.
Aşırı püskürtme	Hava basıncı çok yüksek. Tabanca çalışma yüzeyinden çok uzakta.	Hava basıncını düşürün. Doğru mesafede kullanın.
Kuru püskürtme	Hava basıncı çok yüksek. Tabanca çalışma yüzeyinden çok uzakta. Tabanca çok hızlı hareket ettiriliyor. Sıvı akışı çok düşük.	Hava basıncını düşürün. Doğru mesafede kullanın. Yavaş hareket ettirin. İğne ayar vidasını döndürün veya daha büyük boyutlu bir meme kullanın.
Paket somunundan sıvı sızıyor	Paket aşınmış.	Değiştirin.
Tabancanın önünden sıvı sızıyor veya damlıyor	Sıvı memesi veya sıvı iğnesi aşınmış veya hasar görmüş. Sıvı memesinde yabancı madde. Sıvı iğnesi kirli veya iğne paketinde sıkışmış Yanlış boyutlu sıvı iğnesi veya sıvı memesi.	Sıvı memesi ve sıvı iğnesini değiştirin. Temizleyin. Temizleyin Sıvı memesi ve sıvı iğnesini değiştirin.
Başlığın altından sıvı sızıyor veya damlıyor	Tabancadaki başlık gevşek. Başlık sıvı girişi yatağı kirli.	Sıkın Temizleyin.
Kaymalar ve eğilmeler	Malzeme akışı çok fazla. Malzeme çok ince. Tabanca bir açıda eğildi veya çok yavaş hareket ediyor.	Sıvı ayar düğmesini saat yönünde döndürün veya daha küçük boyutlu bir sıvı memesi ve sıvı iğnesi kullanın. Karışımı doğru hazırlayın veya ince boya uygulayın. Çalışırken tabancayı doğru açıda tutun ve tabanca kullanma tekniğinizi düzeltin.

## AKSESUARLAR

Dgi Dijital Basınç Göstergesi	DGI-501-BAR		Tabanca Standı	GFV-50-F	
Anahtar	SN-28-K		MC-1-K50	600 cc Karıştırma Kabı paketi (50'lik)	
Torx anahtarı	SPN-8-K2		¼ bağlantı parçalı 10m x 8mm delikli lastik hava hortumu	H-6065-B (BSP) H-6065-N (NPS)	
MPV Pim	MPV-60-K3		Dörtlü QD bağlantı parçası paketi	MPV-463	
Temizleme Fırçası	4900-5-1-K3		Atılabilir Kap, 12'li Kit.	SRi-478-K12	

### GARANTİ

Bu ürün ITW Finishing Systems ve Products Limited tarafından verilen bir yıllık garanti kapsamındadır.

ITW Finishing Systems and Products  
Ringwood Road,  
Bournemouth,  
BH11 9LH, UK  
Tel. No. (+44) 1202 571111  
Faks No. (+44) 1202 581940,  
Web sitesi adresi <http://www.devilbisseu.com>

ITW Finishing Systems and Products, ITW Ltd. Bölge Ofisinin bir Departmanıdır: Admiral House, St Leonard's Road, Windsor, Berkshire, SL4 3BL, UK. İngiltere'de tescillidir: No 559693 KDV No 619 5461 24